

**P U R A**® NFC

BY TRESPA

**INSTALLATIONSANLEITUNG  
FÜR EINE ALUMINIUM-  
UNTERKONSTRUKTION**



# Inhaltsübersicht

---

<b>1.</b>	<b>VORWORT</b>	<b>4</b>
1.1.	Verwendungszweck	4
1.2.	Kontakt	6
1.3.	Erklärung der verwendeten Symbole	6
<hr/>		
<b>2.</b>	<b>PRODUKT</b>	<b>7</b>
2.1.	Spezifikationen	7
2.2.	Übersichtszeichnung	7
2.3.	Transport	8
2.4.	Verarbeiten und bearbeiten	8
2.5.	Lagerung	8
<hr/>		
<b>3.</b>	<b>SICHERHEIT</b>	<b>9</b>
3.1.	Persönliche Schutzausrüstung	9
3.2.	Sicherheitshinweise	9
<hr/>		
<b>4.</b>	<b>NOTWENDIGE VORBEREITUNGEN</b>	<b>10</b>
4.1.	Den Verpackungsinhalt kontrollieren	10
4.2.	Komponenten des Pura® NFC-Profileschalungssystems	10
4.3.	Benötigte Materialien	11
4.4.	Benötigtes Werkzeug	11
<hr/>		
<b>5.</b>	<b>VORBEREITUNG</b>	<b>12</b>
5.1.	Fassade aufmessen	12
<hr/>		
<b>6.</b>	<b>HORIZONTALE INSTALLATION</b>	<b>13</b>
6.1.	Technische Zeichnung anfertigen	13
6.2.	Basiskonstruktion	14
6.3.	Wahl der Installation	15
6.4.	Fensterlose Wand	16
6.5.	Wand mit Fenster	23
<hr/>		
<b>7.</b>	<b>VERTIKALE INSTALLATION</b>	<b>29</b>
7.1.	Technische Zeichnung anfertigen	29
7.2.	Basiskonstruktion	30
7.3.	Wahl der Installation	31
7.4.	Fensterlose Wand	32
7.5.	Wand mit Fenster	39
<hr/>		
<b>8.</b>	<b>REINIGUNG UND PFLEGE</b>	<b>47</b>
8.1.	Allgemeine Hinweise	47
8.2.	Vermeiden von Verschmutzungen	47
8.3.	Reinigung und Reparatur	47
<hr/>		
<b>9.</b>	<b>RECHTLICHE HINWEISE</b>	<b>49</b>
<hr/>		
<b>10.</b>	<b>GARANTIE</b>	<b>50</b>
10.1.	Haftungsbeschränkung	50
10.2.	Allgemeine Verkaufsbedingungen	50
10.3.	Geistiges Eigentum	50
<hr/>		
<b>11.</b>	<b>FRAGEN</b>	<b>51</b>
<hr/>		
<b>12.</b>	<b>NOTIZEN</b>	<b>51</b>

# 1. Vorwort

Sehr geehrter Kunde,

herzlichen Glückwunsch zum Erwerb dieses Pura® NFC-Produkts. Diese Anleitung enthält alle Informationen, die Sie für eine schnelle und sichere Installation einer Pura® NFC-Fassade benötigen.

Dieses Pura® NFC-Produkt ist Teil des Pura® NFC-Profilschalungssystems. Diese Anleitung beschreibt, wie Sie das Pura® NFC-Profilschalungssystem montieren bzw. installieren können. Die übrigen Komponenten, die Teil des Pura® NFC-Profilschalungssystems sind, müssen Sie zusätzlich erwerben. Eine Übersicht der Komponenten ist in Kapitel 4 zu finden.

Die Informationen in dieser Anleitung sind wichtig für die richtige und sichere Installation des Produkts. Bitte lesen Sie diese Informationen sorgfältig durch, bevor Sie sich mit dem Produkt an die Arbeit machen.

Bewahren Sie diese Anleitung auf.

## 1.1. VERWENDUNGSZWECK

- Pura® NFC ist zur Verkleidung von Fassaden vorgesehen.
- Pura® NFC ist für den professionellen Verarbeiter bestimmt.
- Der Verarbeiter muss über die am Ort geltenden Bauvorschriften informiert sein.
- Der Verarbeiter muss beurteilen, ob Pura® NFC für die beabsichtigte Verwendung geeignet ist.
- Für aktuelle produktbezogene/technische Informationen siehe [www.pura-nfc.com](http://www.pura-nfc.com).

### **HINWEIS**

- Jede andere als der oben beschriebene Verwendungszweck gilt als unsachgemäßer Verwendungszweck.

Dieses Dokument ist lediglich als allgemeine Empfehlung vorgesehen. Trespa stellt diese Richtlinien und alle Prüf- und Designdaten sowie Informationen über Rechtsvorschriften nur zu Informationszwecken zur Verfügung und empfiehlt dem Kunden, dem Projektverantwortlichen und dem Architekten, sich von einem qualifizierten Bautechniker und/oder Ingenieur hinsichtlich der Anwendung und Installation sowie der Einhaltung von Konstruktionsanforderungen, geltenden Vorschriften, Gesetzen und Verordnungen sowie Prüfnormen unabhängig beraten zu lassen. Informieren Sie sich über die örtlich geltenden Verordnungen und Konstruktionsanforderungen, um eine ordnungsgemäße Verwendung sicherzustellen.

### **Allgemeines**

Pura® NFC-Profilschalungspaneele werden als Teil von regenfesten Fassadenverkleidungen oder hinterlüfteten Fassadensystemen installiert.

### **Prinzip**

Ein hinterlüftetes Fassadensystem ist eine vollständige Fassadenlösung, bei der die Paneele auf einer Unterkonstruktion montiert werden, die an der tragenden Wand des Gebäudes befestigt ist. Ein hinterlüftetes Fassadensystem besteht aus den folgenden Konstruktionselementen:

Regenfeste und dekorative Fassade

Nach Maß gefertigte Pura® NFC-Profilschalungspaneele werden als regenfeste und dekorative Fassadenverkleidung verwendet. Diese Baulösung bietet sowohl technische als auch ästhetische Vorteile. Die Fugen zwischen den Paneelen müssen offen bleiben.



## Dämmung (wahlweise)

Hinterlüftete Fassaden haben einen Zwischenraum zwischen der Fassadenverkleidung und dem Baukörper. Dieser Zwischenraum ist ideal für Dämmstoffe. Regen- und Kondenswasser werden auf natürliche Weise durch die Luft, die durch den Hohlraum strömt, abgeleitet, wodurch das Dämmmaterial in einem gutem Zustand und lange Zeit wirksam bleibt.

## Hinterlüftung

Pura® NFC-Profilerschalungspaneele müssen immer hinterlüftet werden. Die Hinterlüftung muss immer in vertikaler Richtung (von unten nach oben) nach folgenden Anforderungen erfolgen:

- Es wird empfohlen, hinter dem Paneel eine durchgehende Hinterlüftungsebene von 20 bis 50 mm zu lassen.
- An der Ober- und Unterseite der Fassadenverkleidung (auch unter und über Fensteröffnungen) müssen Lüftungsöffnungen vorhanden sein.
- Die Gesamtfläche der Lüftungsöffnungen muss mindestens 50 cm<sup>2</sup> pro laufendem Meter Fassadenverkleidung betragen.
- Lüftungsöffnungen, die breiter als 10 mm sind, müssen mit einem Lüftungsgitter versehen werden (um das Eindringen von Ungeziefer zu verhindern).

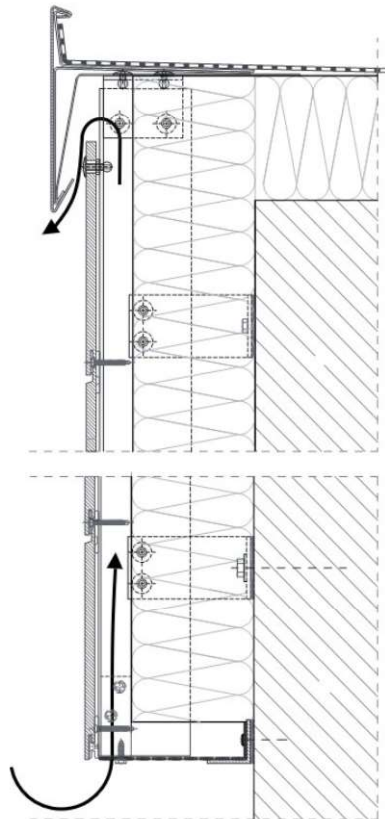



## 1.2. KONTAKT



Gelingt es Ihnen nicht, Pura® NFC zu installieren? Dann wenden Sie sich bitte an die betreffenden Vertriebspartner. Auf unserer Website [www.pura-nfc.com](http://www.pura-nfc.com) finden Sie eine Übersicht der Vertriebspartner.

## 1.3. ERKLÄRUNG DER VERWENDETEN SYMBOLE

 <b>WARNUNG</b>	Zeigt an, dass es bei Nichtbeachtung des Hinweises zu schweren Verletzungen kommen <b>kann</b> .
 <b>VORSICHT</b>	Zeigt an, dass es bei Nichtbeachtung des Hinweises zu leichten Verletzungen kommen <b>kann</b> .
<b>HINWEIS</b>	Zeigt an, dass ein besonderer Nachdruck auf dem Hinweis liegt, aber keine unmittelbare Gefahr von Schäden oder Verletzungen besteht.
	Verweist auf eine Auswahl, die bei einem Schritt getroffen werden kann.

# 2. Produkt

## 2.1. SPEZIFIKATIONEN

Produktname	Pura® NFC
Maße pro Profilschalungspaneel (L x B x T)	3050 x 186 x 8 mm
Gewicht pro Profilschalungspaneel	6,58 kg
Paket (4 Profilschalungspaneele)	3050 x 190 x 40 mm
Gewicht pro Paket	26,3 kg
Bruttofläche pro Paket	2,27 m <sup>2</sup>
Nettofläche pro Paket	2,19 m <sup>2</sup>
Palette (36 Pakete/144 Profilschalungspaneele)	3070 x 1200 x 297 mm
Gewicht pro Palette	997 kg (inkl. Palette)
Kiste (144 Profilschalungspaneele)	3170 x 710 x 530 mm
Gewicht pro Kiste	947 kg, 1015 kg einschließlich Kiste

## 2.2. ÜBERSICHTSZEICHNUNG

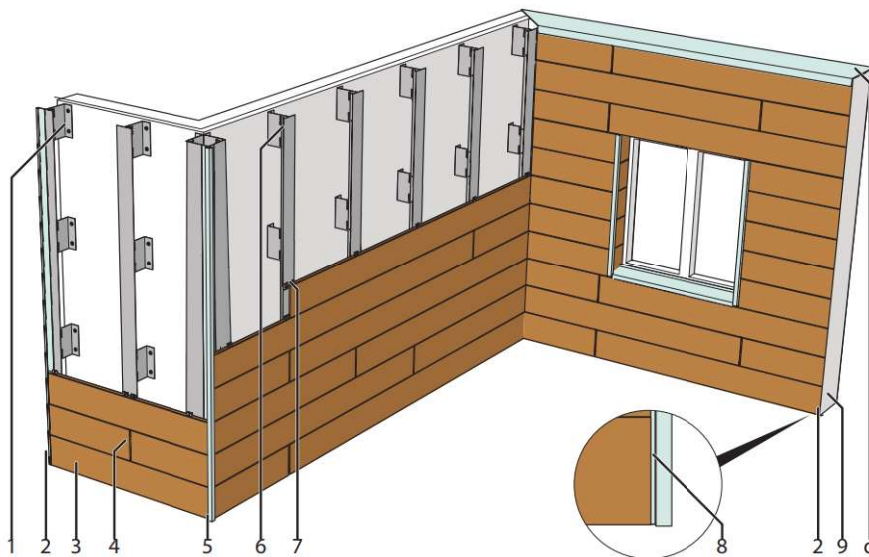

1 Wandkonsole	6 Profil
2 Endprofil	7 Universalclip
3 Profilschalungspaneel	8 Anfangs-/Endfuge
4 Zwischenfuge	9 Tragende Wand
5 Außeneckenprofil	10 Dachrand

### 2.3. TRANSPORT

Transport der Pura® NFC-Profilschalungspaneele:

- Vergewissern Sie sich, dass die Paletten, auf denen die Profilschalungspaneele geliefert werden, sicher verzurrt sind.
- Zum Abladen größerer Mengen ist ein Gabelstapler notwendig.
- Tragen Sie die Verpackungen immer mit mindestens 2 Personen und halten Sie sie am Rand fest.

### 2.4. VERARBEITEN UND BEARBEITEN

Verarbeiten und Bearbeiten von Pura® NFC-Profilschalungspaneele:

- Die Bearbeitung von Pura® NFC ist vergleichbar mit der Bearbeitung von hochwertigem Hartholz. Pura® NFC-Profilschalungspaneele können mit Holzbearbeitungswerkzeug bearbeitet werden.

### 2.5. LAGERUNG

Lagerung der Pura® NFC-Profilschalungspaneele:

- Die Profilschalungspaneele auf einem flachen Untergrund horizontal liegend aufbewahren.
- Die Profilschalungspaneele in einem sauberen überdachten Raum lagern.
- Die Profilschalungspaneele in ihrer Verpackung lagern.
- Wenn die Profilschalungspaneele ausgepackt sind, schieben Sie die Paneele nicht übereinander.

# 3. Sicherheit

Sicherheit bei der Verwendung ist nur dann gewährleistet, wenn die Installation technisch korrekt und nach dieser Installationsanleitung ausgeführt wird.

## 3.1. PERSÖNLICHE SCHUTZAUSRÜSTUNG

			
Tragen Sie einen Helm oder eine Anstoßkappe gemäß den örtlichen Gesetzen und Vorschriften.	Tragen Sie eine Schutzbrille.	Tragen Sie Arbeitshandschuhe.	Tragen Sie Sicherheitsschuhe, die mindestens der Sicherheitsnorm S3 entsprechen.

## 3.2. SICHERHEITSHINWEISE

### Allgemeine Sicherheitsvorschriften

#### **WARNUNG**

- Beachten Sie beim Montieren des Produkts die lokal geltenden Gesetze und Vorschriften.
- Die am Ort geltenden allgemeinen Gesundheits- und Sicherheitsvorschriften beachten.

### Sicherheit Ihrer Arbeitsumgebung

#### **WARNUNG**

- Gefahr von Unfällen. Halten Sie den Arbeitsplatz sauber, aufgeräumt und gut beleuchtet.
- Brandgefahr bei Verwendung von Elektrowerkzeugen. Verwenden Sie Elektrowerkzeuge nicht in explosionsgefährdeten Bereichen, in denen brennbare Flüssigkeiten, Gase oder Stäube vorhanden sind. Elektrowerkzeuge erzeugen Funken, die Staub oder Dämpfe entzünden können.
- Gefahr schwerer Verletzungen. Halten Sie während der Verwendung von Elektrowerkzeugen Kinder und andere Personen fern, denn Ablenkungen können zum Kontrollverlust über das Werkzeug führen.
- Brandgefahr und Stromschlaggefahr. Verwenden Sie nur geerdete Elektrowerkzeuge. Stecken Sie den Stecker fest in die Steckdose, so dass er sich nicht bewegen kann.
- Gefahr von Unfällen. Spannen Sie Werkstücke vor der Bearbeitung immer fest ein.

### Sicherheit von Personen

#### **WARNUNG**

- Verletzungsgefahr. Tragen Sie immer einen Helm oder eine Anstoßkappe, eine Schutzbrille, Arbeitshandschuhe und S3-Sicherheitsschuhe. Tragen Sie geeignete persönliche Schutzausrüstung je nach Art und Einsatz des Elektrowerkzeugs.
- Verletzungsgefahr. Tragen Sie geeignete Kleidung, keine weite Kleidung und keinen Schmuck. Halten Sie Haare, Kleidung und Handschuhe von beweglichen Teilen fern.







# 4. Notwendige Vorbereitungen

## 4.1. DEN VERPACKUNGSINHALT KONTROLLIEREN



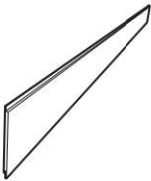
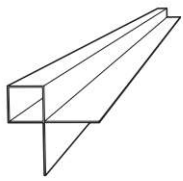
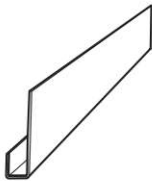

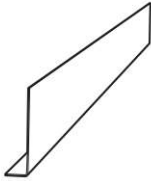
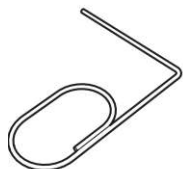

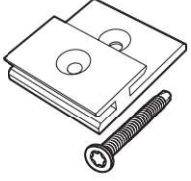
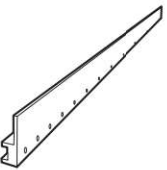
Kontrollieren, ob alle Teile vorhanden sind und keine sichtbaren Schäden aufweisen. Falls Teile fehlen oder beschädigt sind, wenden Sie sich bitte an die betreffenden Vertriebspartner. Auf unserer Website [www.pura-nfc.com](http://www.pura-nfc.com) finden Sie eine Übersicht der Vertriebspartner.

## 4.2. KOMPONENTEN DES PURA® NFC-PROFILSCHALUNGSSYSTEMS



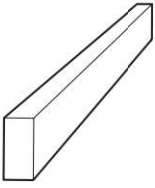



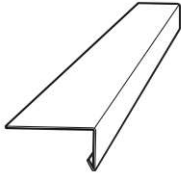
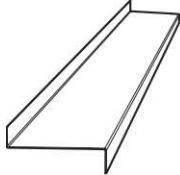

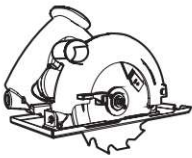

		
Pura® NFC-Profilschalungspaneel	Proface® Profilschalungspaneel-Außeneckprofil	Proface® Profilschalungspaneel-Endprofil
		
Belüftungsprofil	Für eine vertikale Installation: Proface® Profilschalungspaneel-Tragprofil	Montagehilfe
		
Aluminiumblindniet (SFS AP16-50180-S)	SFS-Profilschraube	Universalclips (mit passenden Schrauben)
		
Anfangsprofil (wahlweise)		

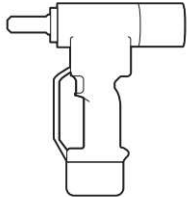
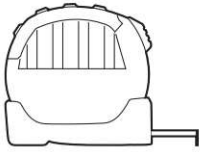
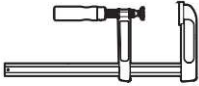
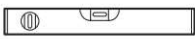

#### 4.3. BENÖTIGTE MATERIALIEN

		
Montageleiste	Wandkonsole mit thermischer Trennung	(selbstklebender) Montagering 3 mm
		
Vertikale T-Profile (L-Profile optional)	Dachrandprofil (optional)	Fensterbank (optional)

#### 4.4. BENÖTIGTES WERKZEUG

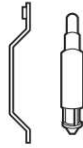
						
Feststehende Kreissäge oder Handkreissäge	Akku-Schrauber/ Bohrmaschine mit Rutschkupplung	Hartmetall- oder HSS-Bohrer 1 5,1 mm / 2 10 mm	Werkzeug für Blindnieten			
						
Maßband	Schraubzwinde	Wasserwaage / Baulaser	Sonderlehrenmundstück oder Nietlehre (vom gleichen Hersteller wie die Blindnieten)			
						
Bleistift	Schraubendreher / zieher	Hammer	Bithalter	Kreuzkopf- Bitsatz	Für HPL geeignetes Klebesystem	Bohrlehre (vorzugsweise vom gleichen Hersteller wie der Bohrer)

#### HINWEIS

Zum Bohren in dickere Aluminiumprofile müssen Löcher mit einem 3-mm-Hartmetall- oder HSS-Bohrer vorgebohrt werden.

# 5. Vorbereitung

## 5.1. FASSADE AUFMESSEN

1

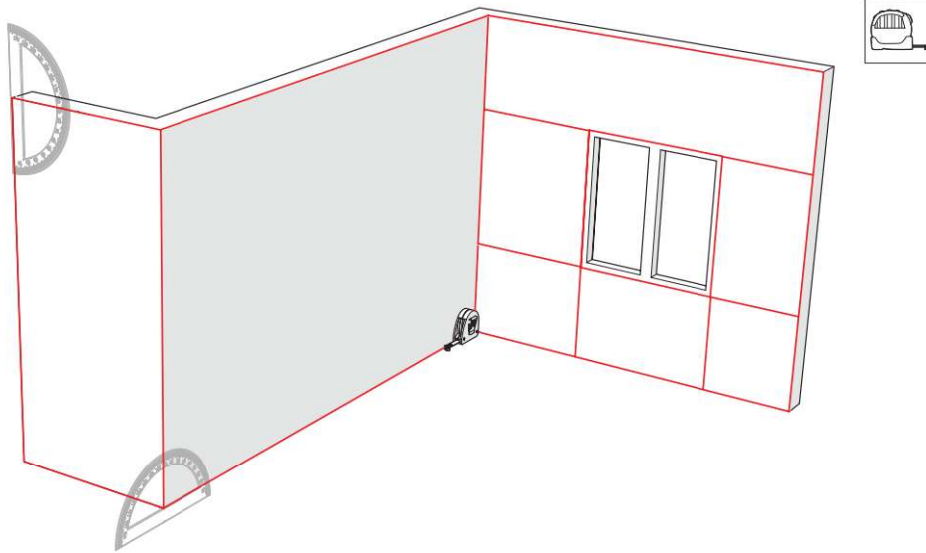

Die Fassade aufmessen.



Möchten Sie die Fassadenpaneele horizontal oder vertikal installieren?

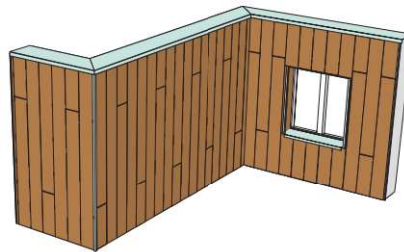
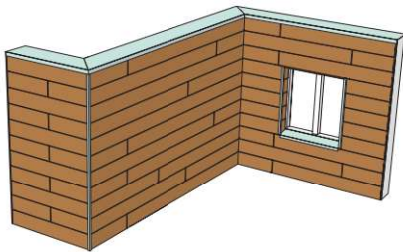

Horizontale Installation: gehen Sie zu Kapitel 6. Vertikale Installation: gehen Sie zu Kapitel 7.

# 6. Horizontale Installation

## 6.1. TECHNISCHE ZEICHNUNG ANFERTIGEN

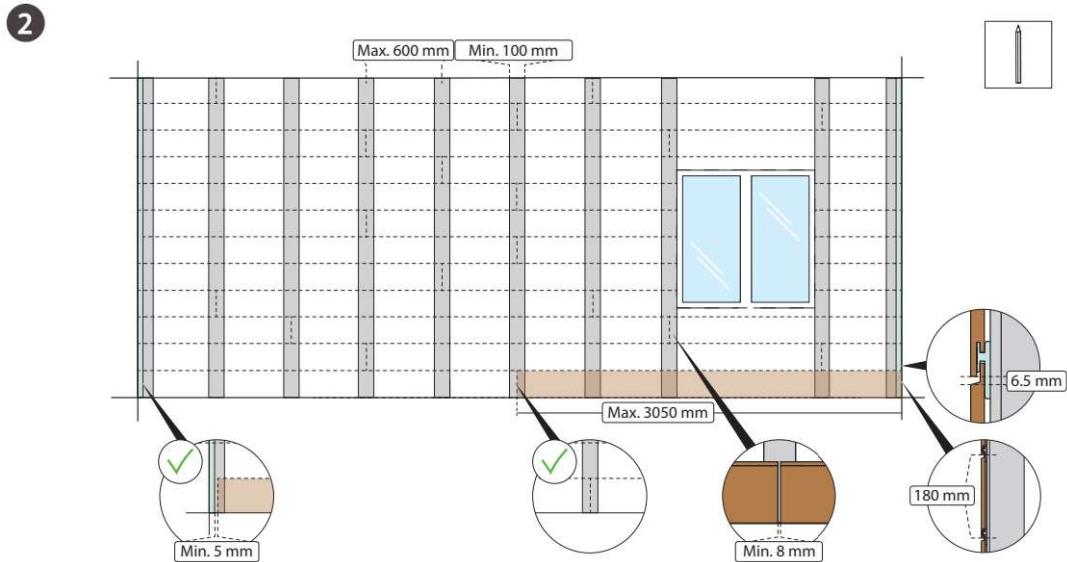

Fertigen Sie auf der Grundlage der Abmessungen in Kapitel 5.1 eine technische Zeichnung an. Zeichnen Sie die vertikalen Profile, Profilschalungspaneele, Zwischenfugen, Eck- und Endprofile zeichnen. Achten Sie dabei auf folgende Hinweise:

Profilschalungspaneele und Profile:

- Im Fall einer vertikalen Zwischenfuge: Diese befindet sich immer in der Mitte eines vertikalen Profils;
- Positionierung der Außeneckprofile an den Außenecken;
- Positionierung der Endprofile.



Befindet sich in der Fassade eine Unterbrechung, zum Beispiel ein Fenster oder eine Tür?

**Ja.** Achten Sie darauf, dass die Profilschalungspaneele nicht zu schmal zugeschnitten werden. Passen Sie die Anfangshöhe an, um dies zu beeinflussen. Dann gehen Sie zu Schritt 3.

**Nein.** Gehen Sie zu Schritt 3.

## 6.2. BASISKONSTRUKTION

3

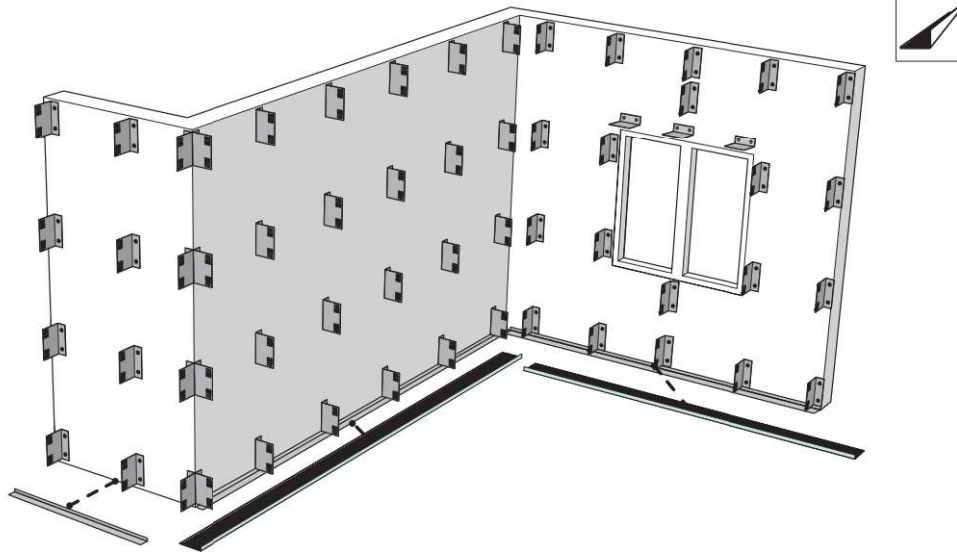

Stellen Sie sicher, dass die Wandkonsolen mit thermischer Trennung installiert sind. Montieren Sie dann die Lüftungsgitter an der Unterseite und an einer Unterbrechung der Fassade. Die Lüftungsgitter sollen mit einem freien Luftdurchlass von mindestens  $200 \text{ cm}^2$  pro  $\text{m}^1$  montiert werden.

4

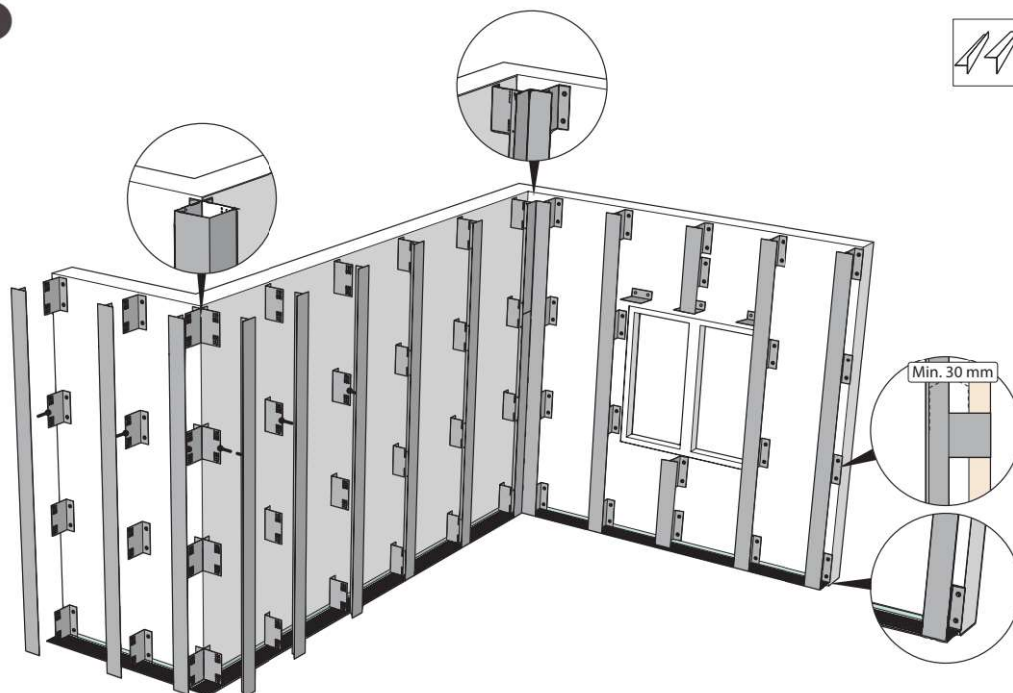

Montieren Sie die T- oder L-Profile auf der Aluminium-Unterkonstruktion mit ausreichend Befestigungsmitteln nach den Normen und Richtlinien für die Anwendung oder einer statischen Berechnung.

### **HINWEIS**

Der freie Lüftungsraum zwischen der Rückseite der Profilschalungspaneele und der nächsten Schicht muss mindestens 30 mm betragen.

5

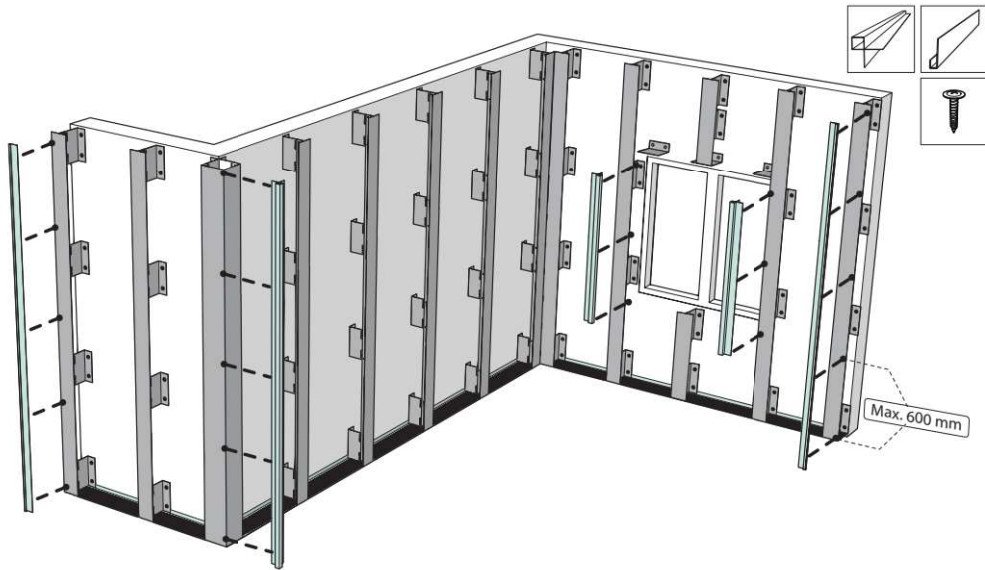

Montieren Sie die Außeneck- und Endprofile, wenn sie in Ihrer Fassadenzeichnung vorkommen.

### 6.3. WAHL DER INSTALLATION

Möchten Sie die Paneele an einer fensterlosen Wand oder um ein Fenster anbringen?



Fensterlose Wand

Wand mit Fenster

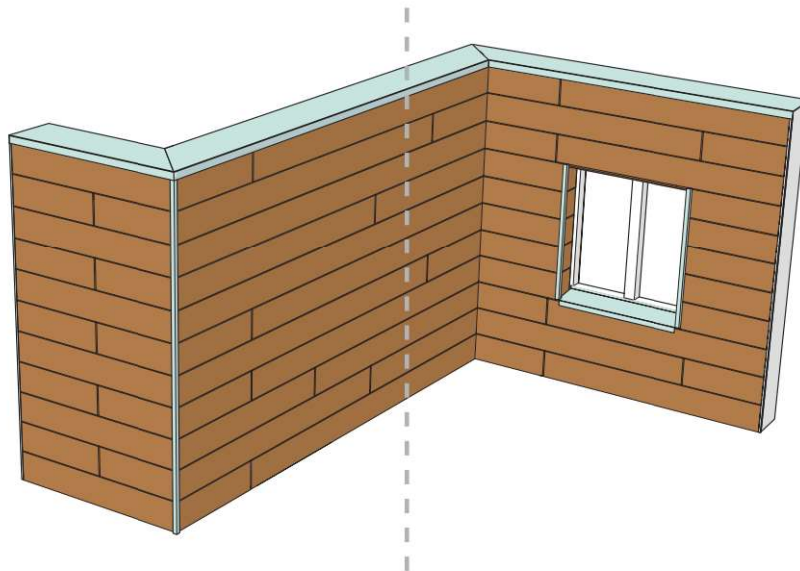

Gehen Sie zu Kapitel 6.4.

Gehen Sie zu Kapitel 6.5.

## 6.4. FENSTERLOSE WAND



Möchten Sie die erste Reihe Profilschalungspaneele mit den Universalclips oder mit dem optionalen Anfangsprofil installieren?

**Universalclips.** Gehen Sie zu Schritt 7.

**Optionales Anfangsprofil** Gehen Sie zu Schritt 6.

6

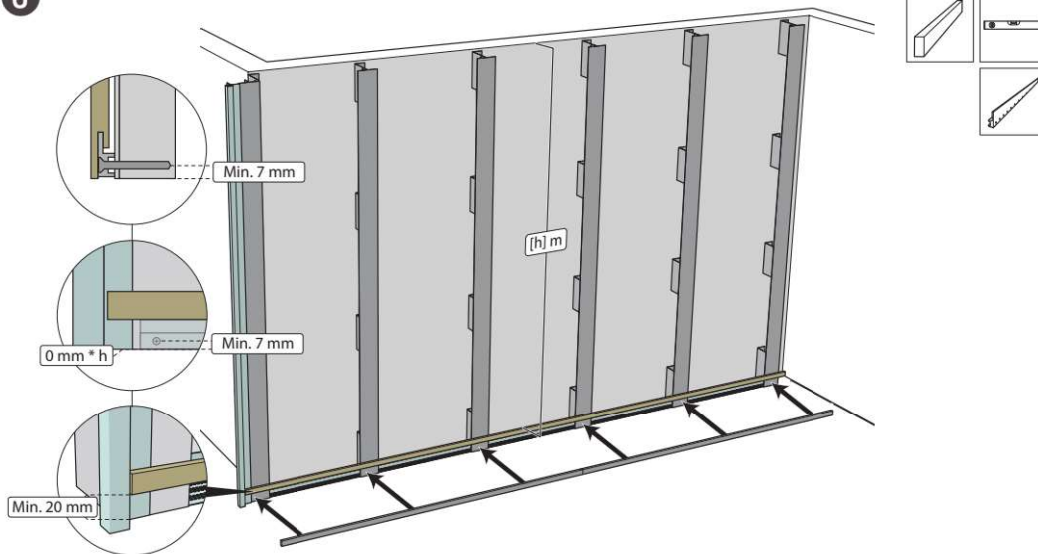

Wenn Sie das optionale Anfangsprofil verwenden, beachten Sie dann die folgenden Punkte:

- Montieren Sie die Wasserwaage oder Montageleiste mit Schraubzwingen in mindestens 20 mm Höhe an den Profilen. Sie können auch mit einem Baulaser eine Linie projizieren;
- Die Unterseite des Anfangsprofils muss an die Unterseite des vertikalen Profils anschließen;
- Die Schrauben des Anfangsprofils müssen mindestens 7 mm über dem unteren Rand des vertikalen Profils befestigt werden.



7

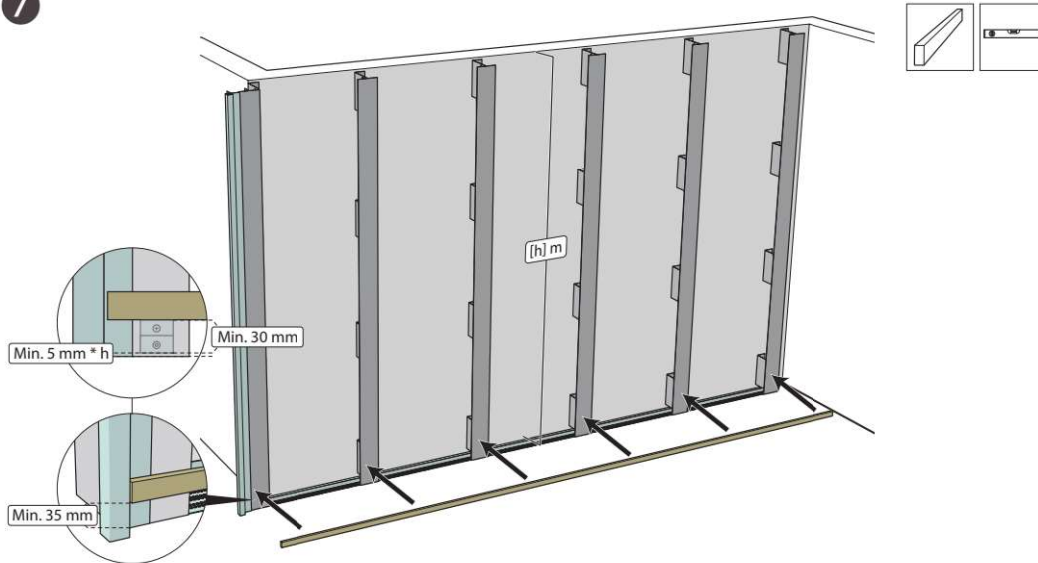

Montieren Sie eine Wasserwaage oder Montageleiste mit Schraubzwingen in mindestens 35 mm Höhe an den Profilen. Sie können auch mit einem Baulaser eine Linie projizieren.

8

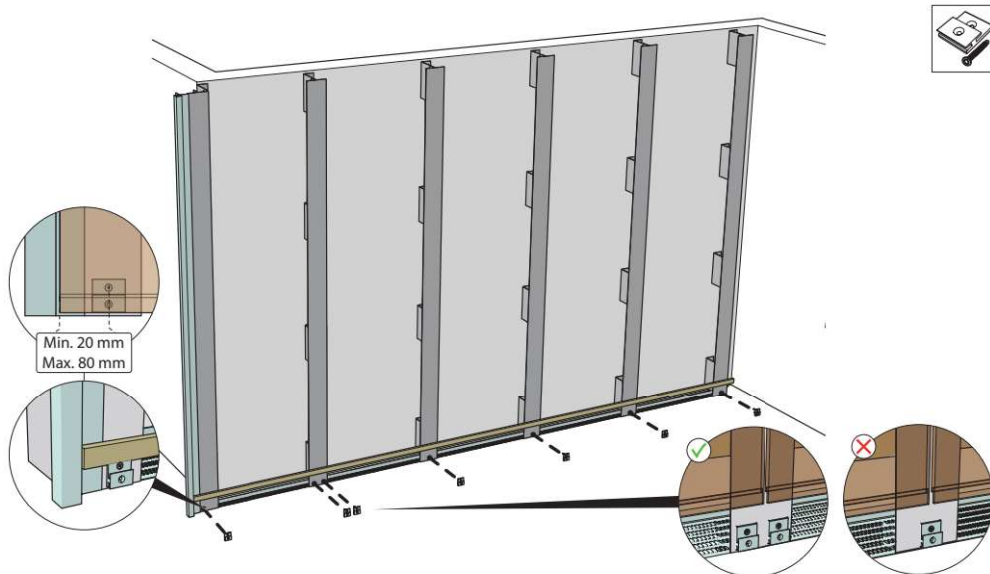

Montieren Sie die erste Reihe Universalclips unter der Wasserwaage, Montageleiste oder Laserlinie mit dem Montagekopf nach unten. Dabei bitte auf Folgendes achten:

- Verwenden Sie das oberste Loch zum Festschrauben der Universalclips;
- Montieren Sie zwei Universalclips bei einer Vertikalfuge, wo zwei Profilschalungspaneele zusammenkommen;
- Montieren Sie zwei Universalclip in mindestens 40 mm Abstand von der Innenseite einer Außenecke oder eines Endprofils.

9

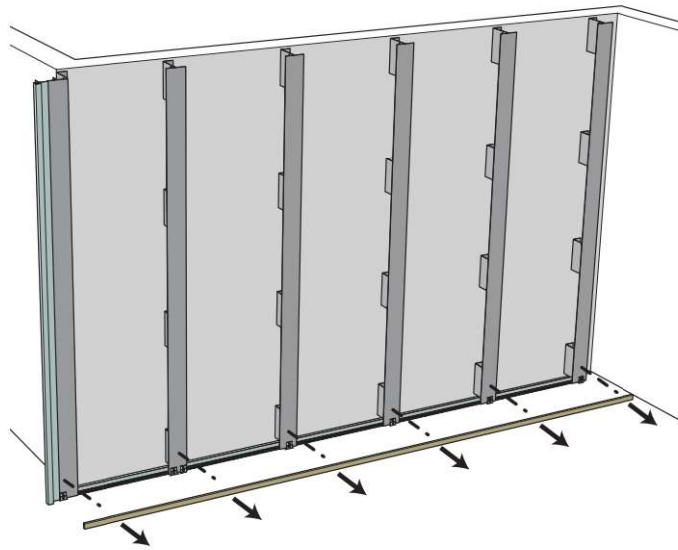

Demontieren Sie Montageleiste bzw. Wasserwaage bzw. schalten Sie den den Baulaser aus.

10

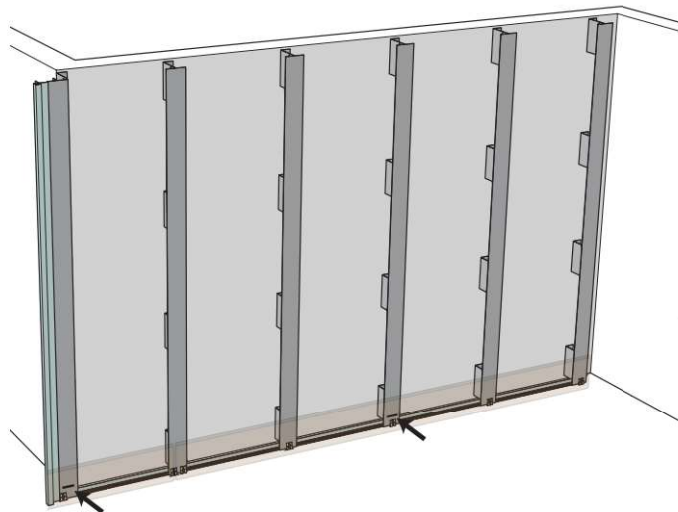

Tragen Sie pro Profilschalungspaneel eine 50 mm lange Kleberaube auf ein Profil auf. Die Kleberaube horizontal ca. 10 mm oberhalb des Universalclips in der Mitte oder in der Nähe der Mitte jedes Profilschalungspaneels auftragen.

**HINWEIS**

Wenn ein schmales Profilschalungspaneel nur auf zwei Profilen befestigt wird, die Kleberaube an einer der Seiten auftragen. Beachten Sie, dass sich das Profilschalungspaneel in diesem Fall nur zu der Seite ausdehnen kann, an der es nicht mittels Kleberaube fixiert ist.

11

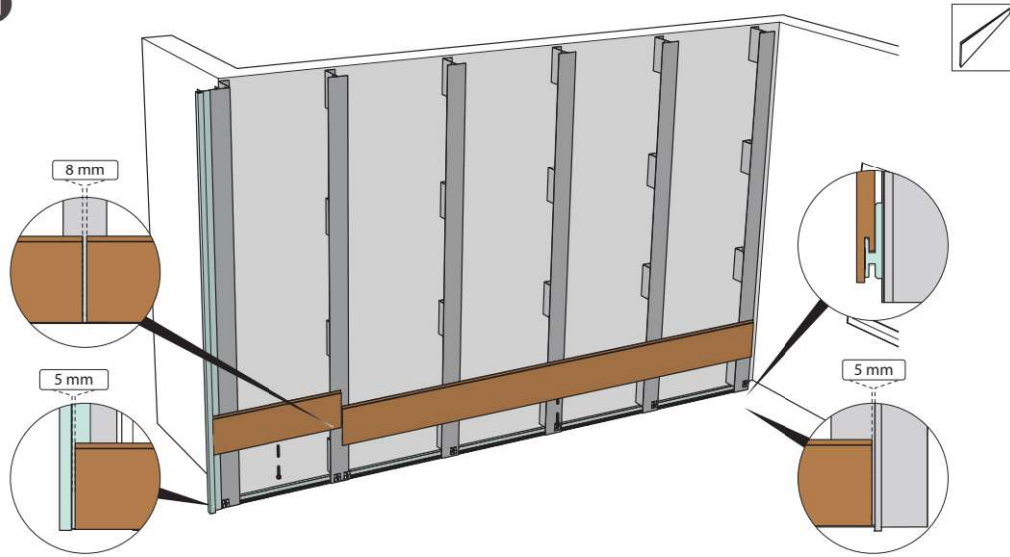

Senzen Sie die erste Reihe Profilschalungspaneele von oben in die Universalclips bzw. das Anfangsprofil ein. Das Profilschalungspaneel erst dann gegen die Kleberaupe drücken, wenn das Paneel richtig positioniert ist.

**HINWEIS**

Wenn die Profilschalungspaneele zugeschnitten werden müssen, stellen Sie die Sägeblattthöhe auf 1/10 des Sägeblattdurchmessers ein.



Aktuelle Informationen zu den Verarbeitungsrichtlinien von Pura® finden Sie auf [www.pura-nfc.com](http://www.pura-nfc.com).

12

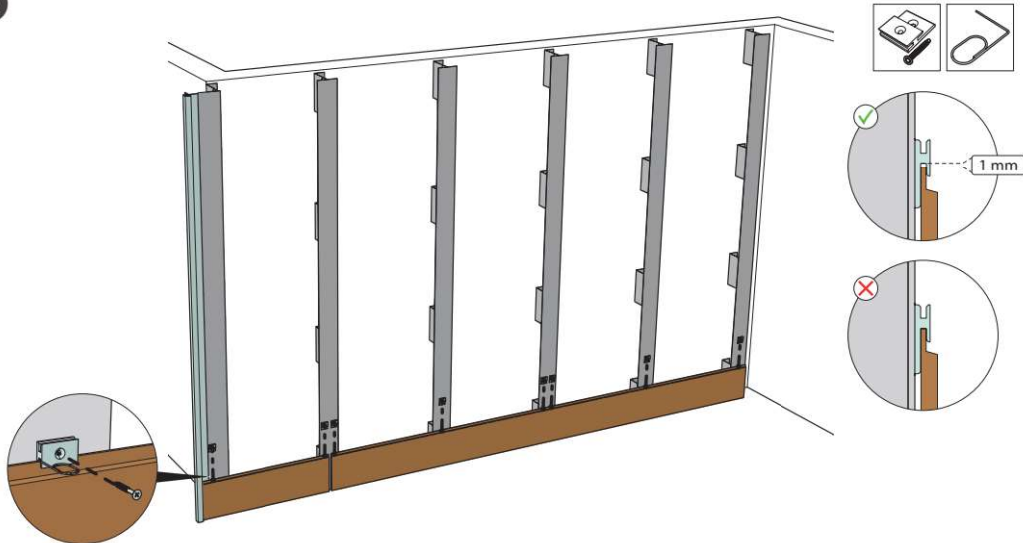

Montieren Sie mit Hilfe der Montagehilfe die zweite Reihe Universalclips so, dass jeder Montagekopf nach oben zeigt. Dabei bitte auf Folgendes achten:

- Verwenden Sie das oberste Loch zum Festschrauben der Universalclips;
- Montieren Sie bei einer Vertikalfuge, wo zwei Profilschalungspaneele zusammenkommen, zwei Universalclips;
- Montieren Sie den Universalclip in mindestens 40 mm Abstand von der Innenseite einer Außenecke oder eines Endprofils.
- Kontrollieren Sie regelmäßig, ob die Clips und die Profilschalungspaneele waagrecht sind.

13

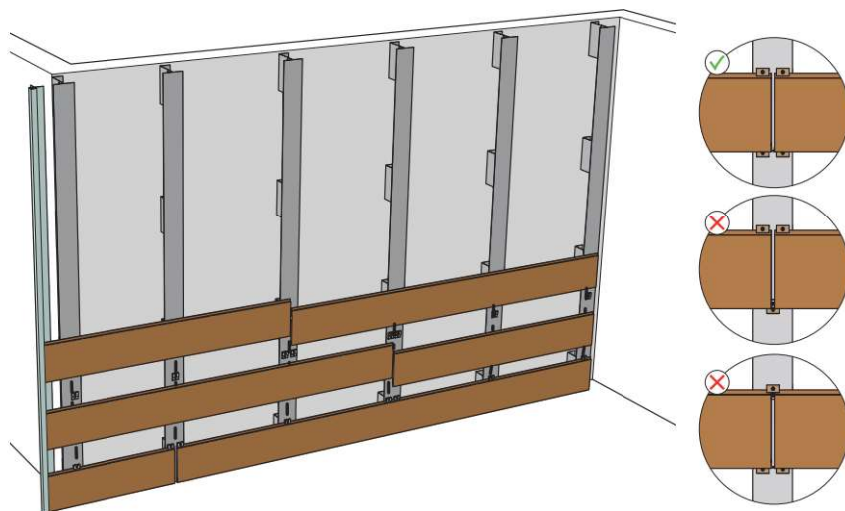

Wiederholen Sie Schritt 10 bis 12.

Montieren Sie die Reihen aus Universalclips und Profilschalungspaneele bis zur Oberseite der Fassade.



Wie viel Platz bleibt oben an der Fassade übrig?

Ist **nicht** genug Platz vorhanden, um mit einer Reihe Universalclips abzuschließen, dann schneiden Sie die Profilschalungspaneele zu. Gehen Sie weiter zur nächsten Installationsoption.

Ist genug Platz vorhanden, um mit einer Reihe Universalclips abzuschließen, dann fixieren Sie oberste Reihe Profilschalungspaneele mit einer Kleberaube und schließen mit einer Reihe Universalclips ab. Gehen Sie zu Schritt 18 gehen.



Möchten Sie die letzte Reihe Profilschalungspaneele mit Aluminiumblindnieten oder einem Klebesystem befestigen?

**Aluminiumblindnieten:** Gehen Sie weiter zu Schritt 14.

**Klebesystem:** Wählen Sie ein für HPL geeignetes Klebesystem und folgen Sie den Anweisungen des Klebstoffherstellers. Gehen Sie danach zu Schritt 18.

**HINWEIS**

Eine Klebefestigung ist nicht in jedem Land zulässig. Bitte prüfen Sie die geltenden lokalen Bauvorschriften.

14

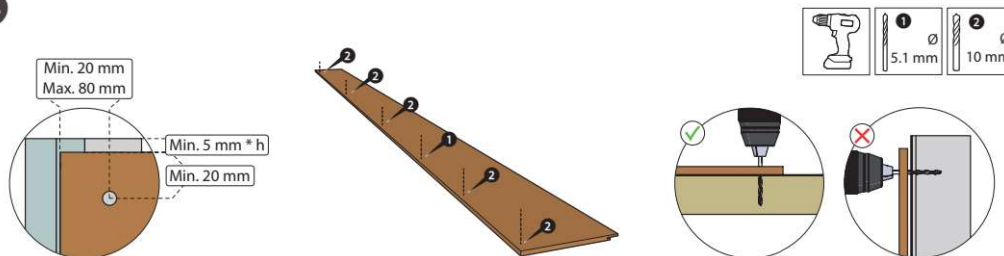

Wo das Profilschalungspaneel an vertikalen Profilen anliegt, müssen Löcher gebohrt werden. Das mittlere Loch in jedem Profilschalungspaneel als Festpunkt mit 5,1 mm Durchmesser ausführen. Die anderen Bohrlöcher als Gleitpunkte mit 10 mm Durchmesser ausführen.

**HINWEIS**

Bohren Sie die Profilschalungspaneele nicht gegen die Wand an. Das Profilschalungspaneel von der Wand nehmen und die Löcher durch das Paneel auf einem Stück Holz oder einer Unterlegplatte bohren.

15

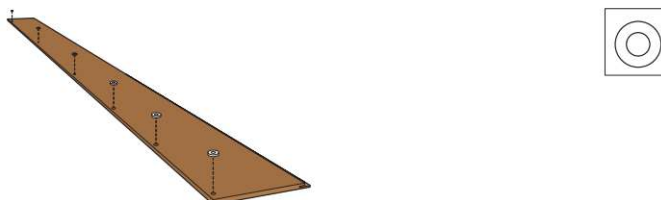

Kleben Sie Montageringe mit der klebenden Seite mittig auf alle Löcher auf der Rückseite der Fassadenplatte.



16

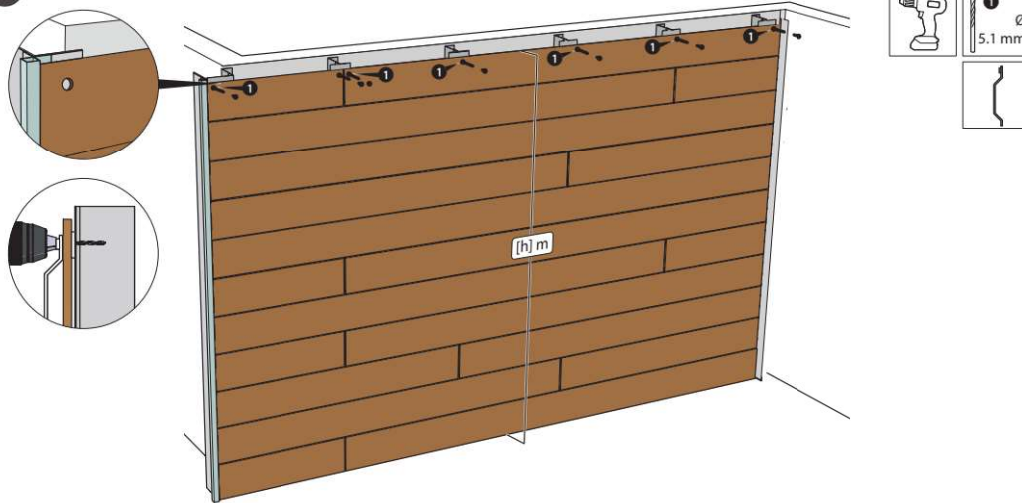

Halten Sie die Profilschalungspaneele an die Wand und bohren Sie Löcher mit 5,1 mm Durchmesser durch die Löcher im Paneel in die Profile.

**HINWEIS**

Verwenden Sie eine Bohrlehre, um sicherzustellen, dass die Löcher mittig gebohrt werden.

17

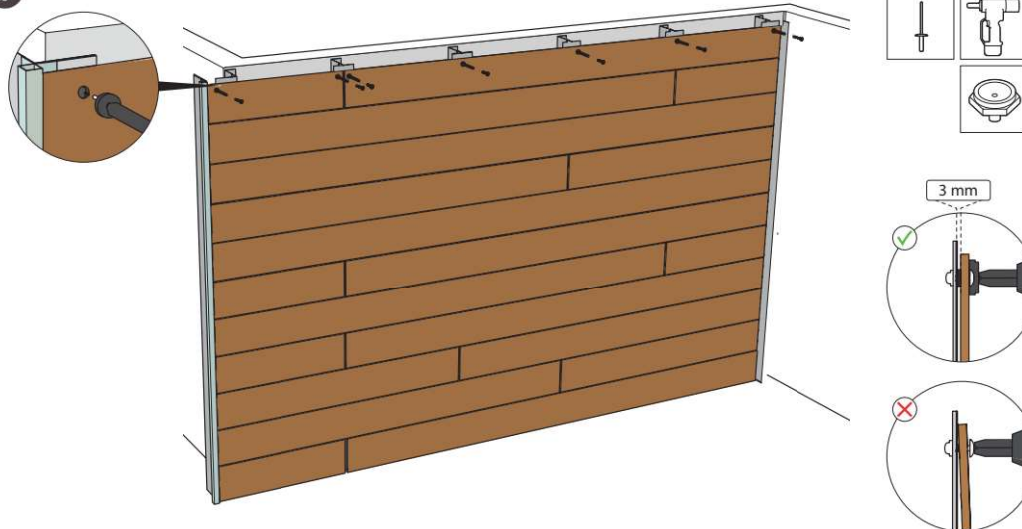

Befestigen Sie die Profilschalungspaneele mit Aluminiumblindnieten. Verwenden Sie dafür das Werkzeug für Aluminiumblindnieten und das Sonderlehenmundstück oder die Nietlehre.

**HINWEIS**

Das Werkzeug für Aluminiumblindnieten niemals ohne Sonderlehenmundstück oder Nietlehre verwenden. Das Arbeiten ohne Druckplatte beschädigt den Aluminiumblindniet auf der Sichtseite und kann einen Gleitpunkt festsetzen.



18

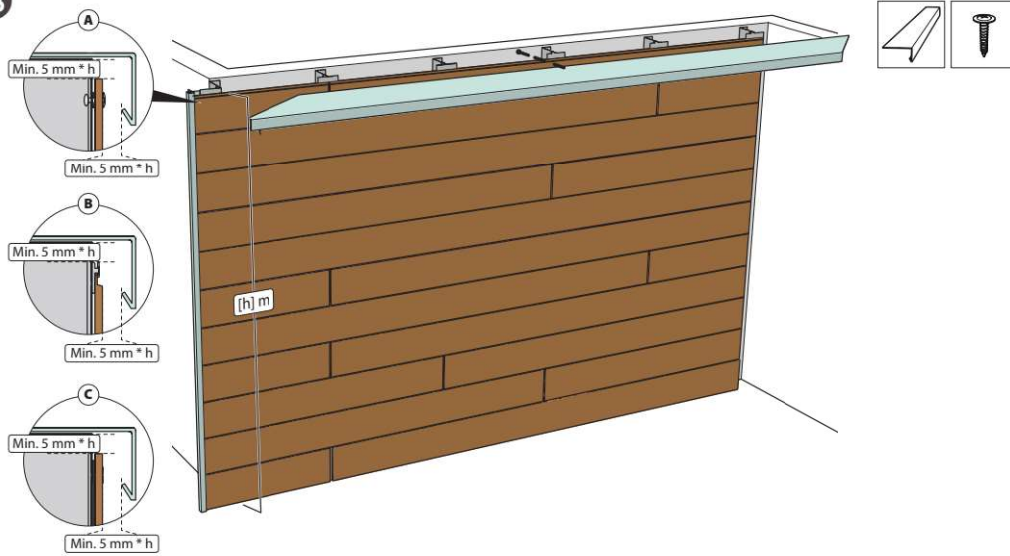

Schließen Sie die Fassade ab zum Beispiel mit einem Dachrandprofil.

#### 6.5. WAND MIT FENSTER

19

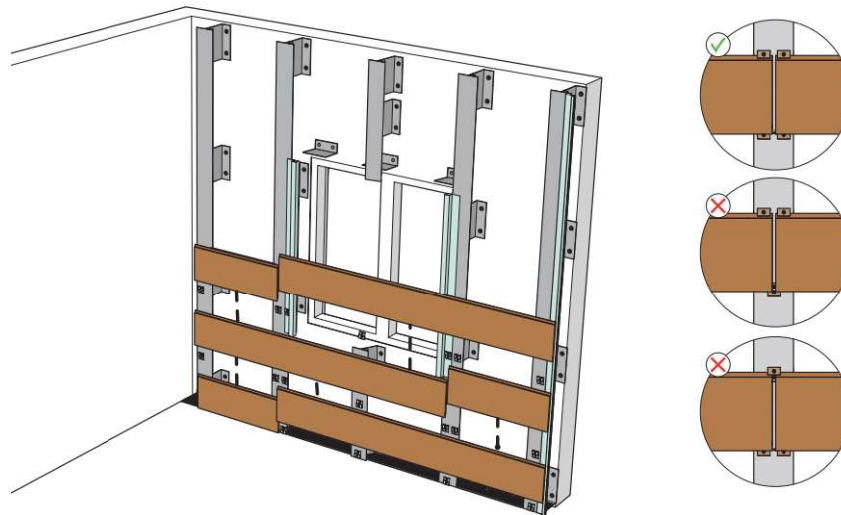

Wiederholen Sie Schritt 6 bis 13.  
Montieren Sie Reihen aus Universalclips und Profilschalungspaneelen bis zur Unterseite des Fensters.



Wie viel Platz bleibt am unteren Rand des Fensters übrig?

Ist **nicht** genug Platz vorhanden, um mit einer Reihe Universalclips abzuschließen, dann schneiden Sie die Profilschalungspaneele zu. Gehen Sie weiter zur nächsten Installationsoption.

Ist genug Platz vorhanden, um mit einer Reihe Universalclips abzuschließen, dann fixieren Sie oberste Reihe Profilschalungspaneele mit einer Kleberaube und schließen mit einer Reihe Universalclips ab. Gehen Sie zu Schritt 24 gehen.



Möchten Sie die letzte Reihe Profilschalungspaneele mit Aluminiumblindnieten oder einem Klebesystem befestigen?

**Aluminiumblindnieten:** Gehen Sie weiter zu Schritt 20.

**Klebesystem:** Wählen Sie ein für HPL geeignetes Klebesystem und folgen Sie den Anweisungen des Klebstoffherstellers. Gehen Sie danach zu Schritt 24.

**HINWEIS**

Eine Klebefestigung ist nicht in jedem Land zulässig. Bitte prüfen Sie die geltenden lokalen Bauvorschriften.

20

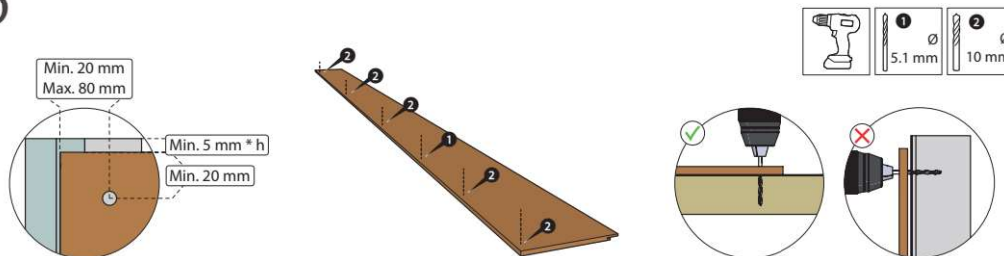

Wo das Profilschalungspaneel an vertikalen Profilen anliegt, müssen Löcher gebohrt werden. Das mittlere Loch in jedem Profilschalungspaneel als Festpunkt mit 5,1 mm Durchmesser ausführen. Die anderen Bohrlöcher als Gleitpunkte mit 10 mm Durchmesser ausführen.

**HINWEIS**

Bohren Sie die Profilschalungspaneele nicht gegen die Wand an. Das Profilschalungspaneel von der Wand nehmen und die Löcher durch das Paneel auf einem Stück Holz oder einer Unterlegplatte bohren.

21

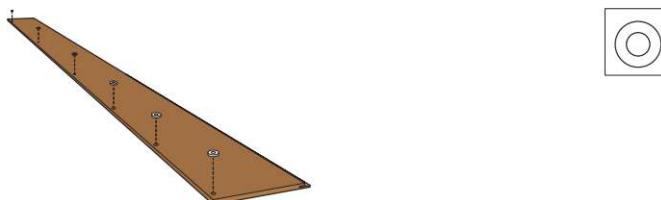

Kleben Sie Montageringe mit der klebenden Seite mittig auf alle Löcher auf der Rückseite der Fassadenplatte.

22

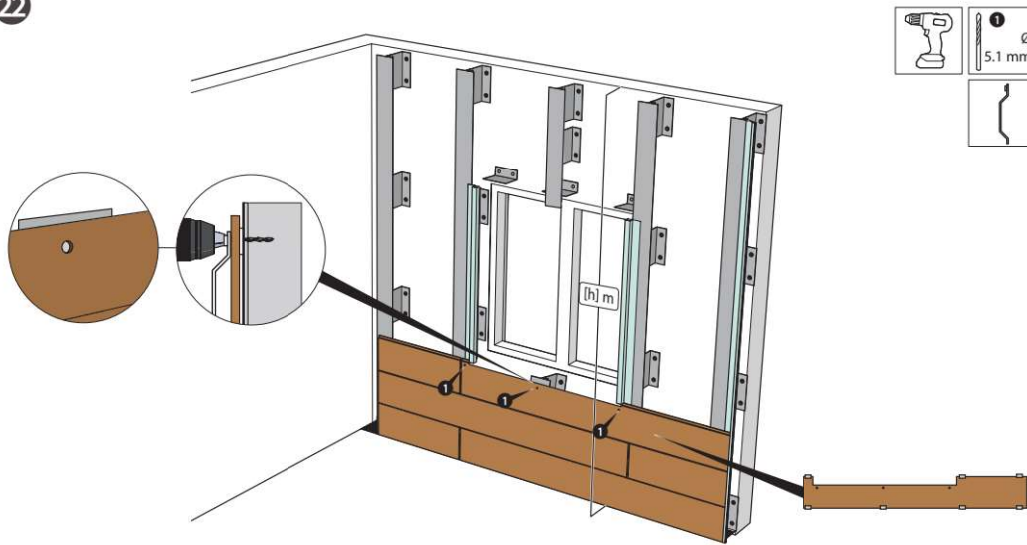

Halten Sie die Profilschalungspaneele an die Wand und bohren Sie Löcher mit 5,1 mm Durchmesser durch die Löcher im Paneel in die Profile.

**HINWEIS**

Verwenden Sie eine Bohrlehre, um sicherzustellen, dass die Löcher mittig gebohrt werden.

23

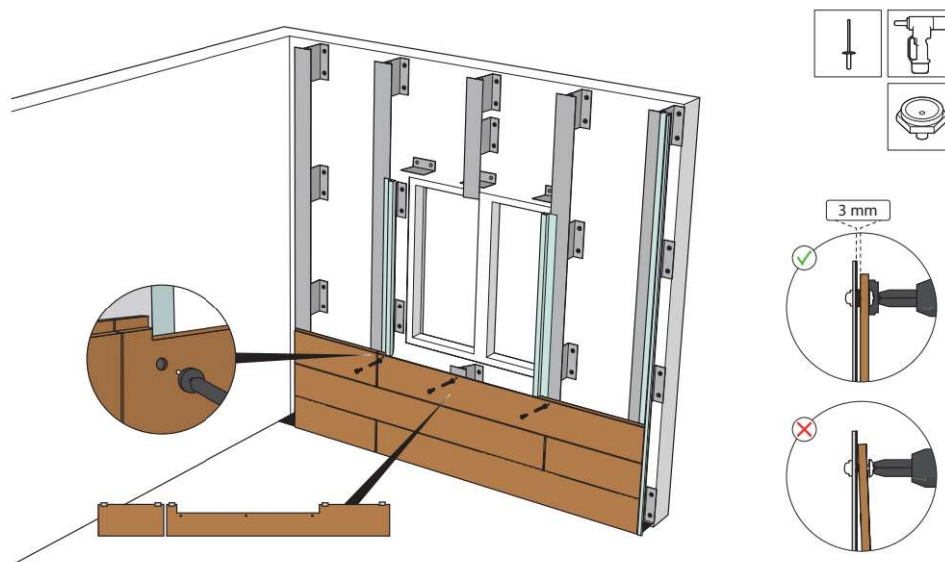

Befestigen Sie die Profilschalungspaneele mit Aluminiumblindnieten. Verwenden Sie dafür das Werkzeug für Aluminiumblindnieten und das Sonderlehenmundstück oder die Nietlehre.

**HINWEIS**

Das Werkzeug für Aluminiumblindnieten niemals ohne Sonderlehenmundstück oder Nietlehre verwenden. Das Arbeiten ohne Druckplatte beschädigt den Aluminiumblindniet auf der Sichtseite und kann einen Gleitpunkt festsetzen.

24

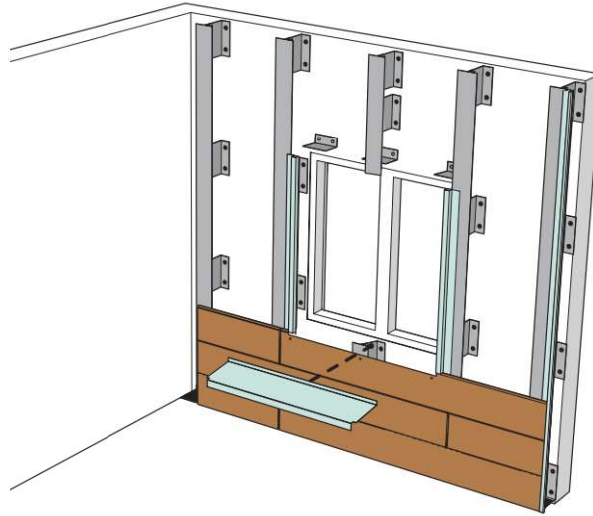

Befestigen Sie die Fensterbank.

25

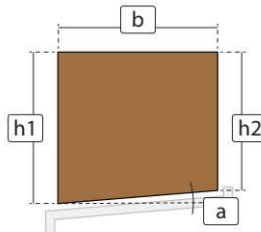

Messen Sie die Neigung der Fensterbank und schneiden Sie das erste Profilschalungspaneel zu.



Möchten Sie das erste Profilschalungspaneel mit Aluminiumblindnieten oder einem Klebesystem befestigen?

**Aluminiumblindnieten:** Gehen Sie weiter zu Schritt 26.

**Klebesystem:** Wählen Sie ein für HPL geeignetes Klebesystem und folgen Sie den Anweisungen des Klebstoffherstellers. Gehen Sie danach zu Schritt 30.

**HINWEIS**

Eine Klebefestigung ist nicht in jedem Land zulässig. Bitte prüfen Sie die geltenden lokalen Bauvorschriften.

26

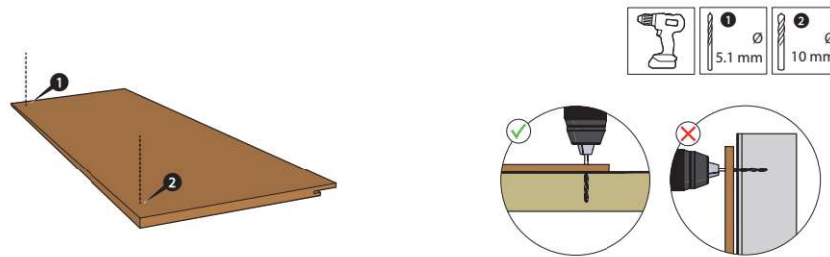

Wo das Profilschalungspaneel an vertikalen Profilen anliegt, müssen Löcher gebohrt werden. Das mittlere Loch in jedem Profilschalungspaneel als Festpunkt mit 5,1 mm Durchmesser ausführen. Die anderen Bohrlöcher als Gleitpunkte mit 10 mm Durchmesser ausführen.

**HINWEIS**

Bohren Sie die Profilschalungspaneele nicht gegen die Wand an. Das Profilschalungspaneel von der Wand nehmen und die Löcher durch das Paneel auf einem Stück Holz oder einer Unterlegplatte bohren.

27

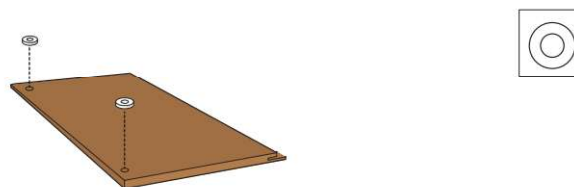

Kleben Sie Montageringe mit der klebenden Seite mittig auf alle Löcher auf der Rückseite der Fassadenplatte.

28

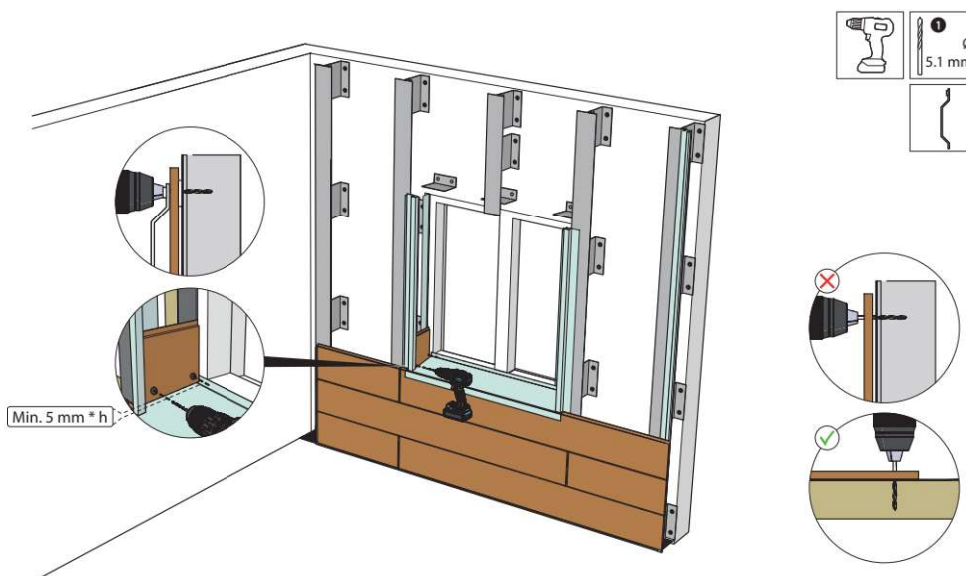

Halten Sie die Profilschalungspaneele an die Wand und bohren Sie Löcher mit 5,1 mm Durchmesser durch die Löcher im Paneel in die Profile.

**HINWEIS**

Verwenden Sie eine Bohrlehre, um sicherzustellen, dass die Löcher mittig gebohrt werden.



29

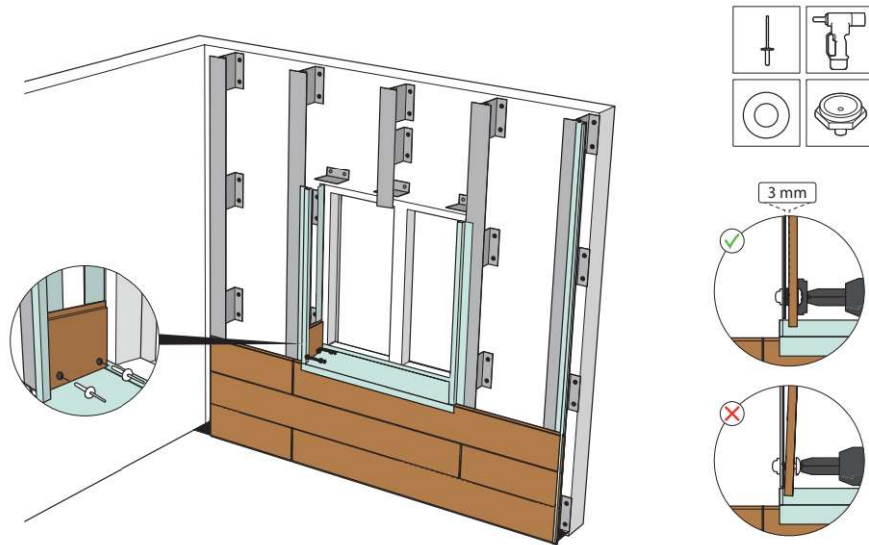

Sorgen Sie dafür, dass die Aluminiumblindnieten durch das Bohrloch und den Montagering gehen können. Dann befestigen Sie das Profilschalungspaneel mit Aluminiumblindnieten.

30

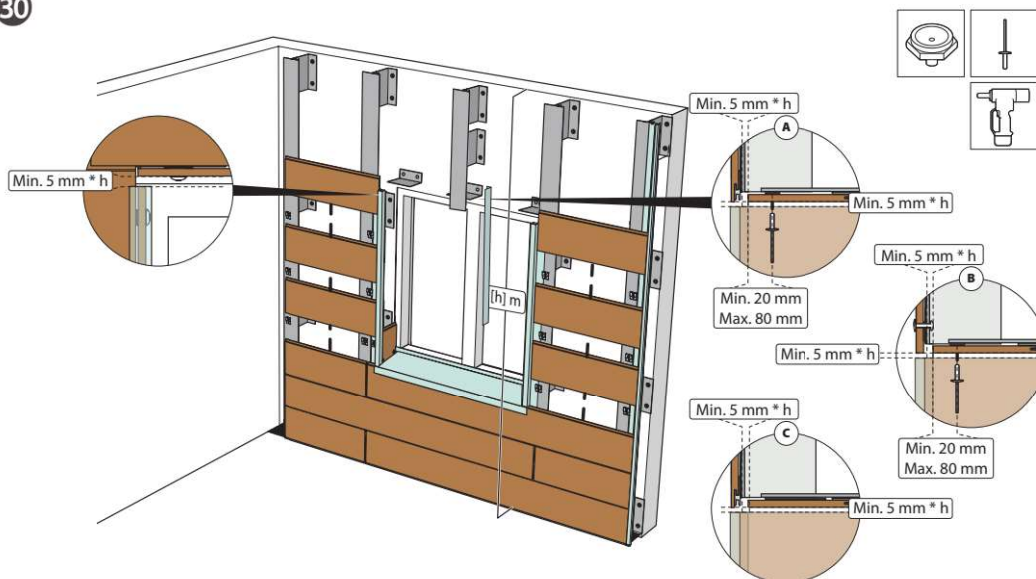

Wiederholen Sie Schritt 13 bis 18.

Folgen Sie den Anweisungen des Klebstoffherstellers, wenn Sie das Profilschalungspaneel für den horizontalen Sturz mit einem für HPL geeigneten Klebstoffsystem befestigen wollen.

#### HINWEIS

Eine Klebefestigung ist nicht in jedem Land zulässig. Bitte prüfen Sie die geltenden lokalen Bauvorschriften.



# 7. Vertikale Installation

## 7.1. TECHNISCHE ZEICHNUNG ANFERTIGEN

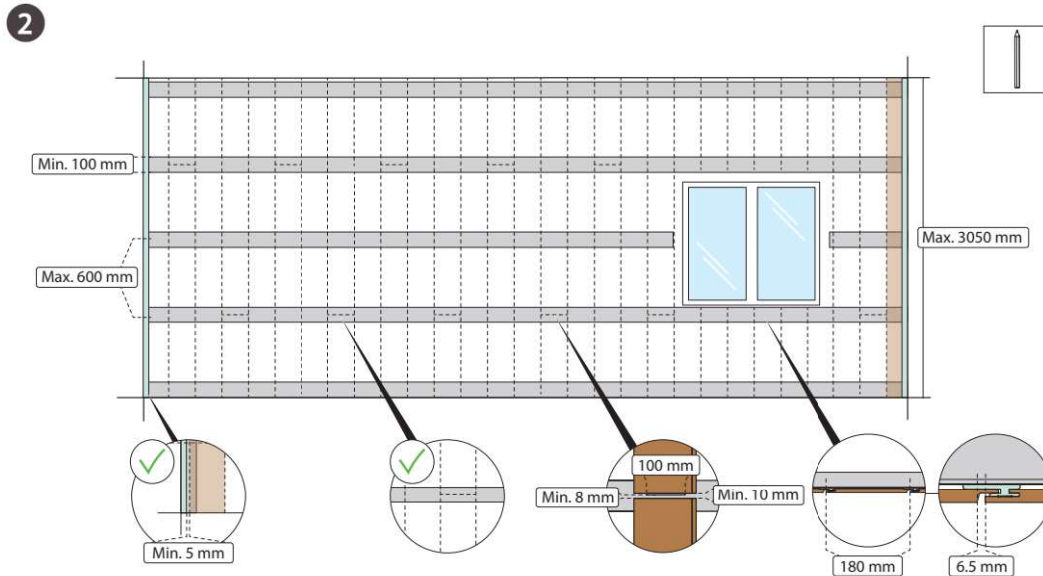

Fertigen Sie auf der Grundlage der Abmessungen in Kapitel 5.1 eine technische Zeichnung an. Zeichnen Sie die horizontalen Tragprofile, Profilschalungspaneele, Zwischenfugen, Eck- und Endprofile. Achten Sie dabei auf folgende Hinweise:

Profilschalungspaneele und Profile:

- Im Fall einer horizontalen Zwischenfuge: Diese befindet sich immer in der Mitte eines horizontalen Tragprofils;
- Positionierung der Außeneckprofile an den Außenecken;
- Positionierung der Endprofile.



Befindet sich in der Fassade eine Unterbrechung, zum Beispiel ein Fenster oder eine Tür?

**Ja.** Achten Sie darauf, dass die Profilschalungspaneele nicht zu schmal zugeschnitten werden. Passen Sie die Anfangshöhe an, um dies zu beeinflussen. Dann gehen Sie zu Schritt 3.

**Nein.** Gehen Sie zu Schritt 3.

## 7.2. BASISKONSTRUKTION

3

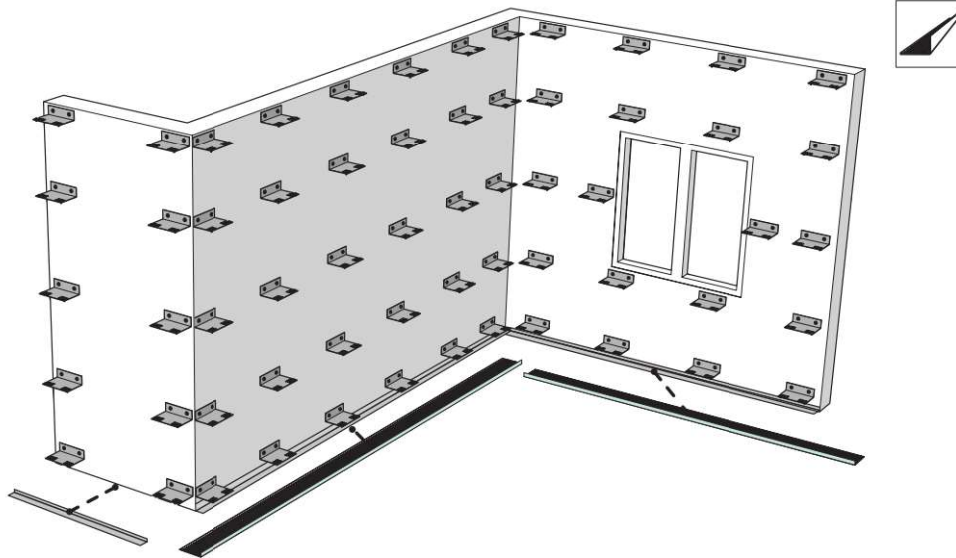

Stellen Sie sicher, dass die Wandkonsolen mit thermischer Trennung installiert sind. Montieren Sie dann die Lüftungsgitter an der Unterseite und an einer Unterbrechung der Fassade. Die Lüftungsgitter sollen mit einem freien Luftdurchlass von mindestens  $200 \text{ cm}^2$  pro  $\text{m}^1$  montiert werden.

4

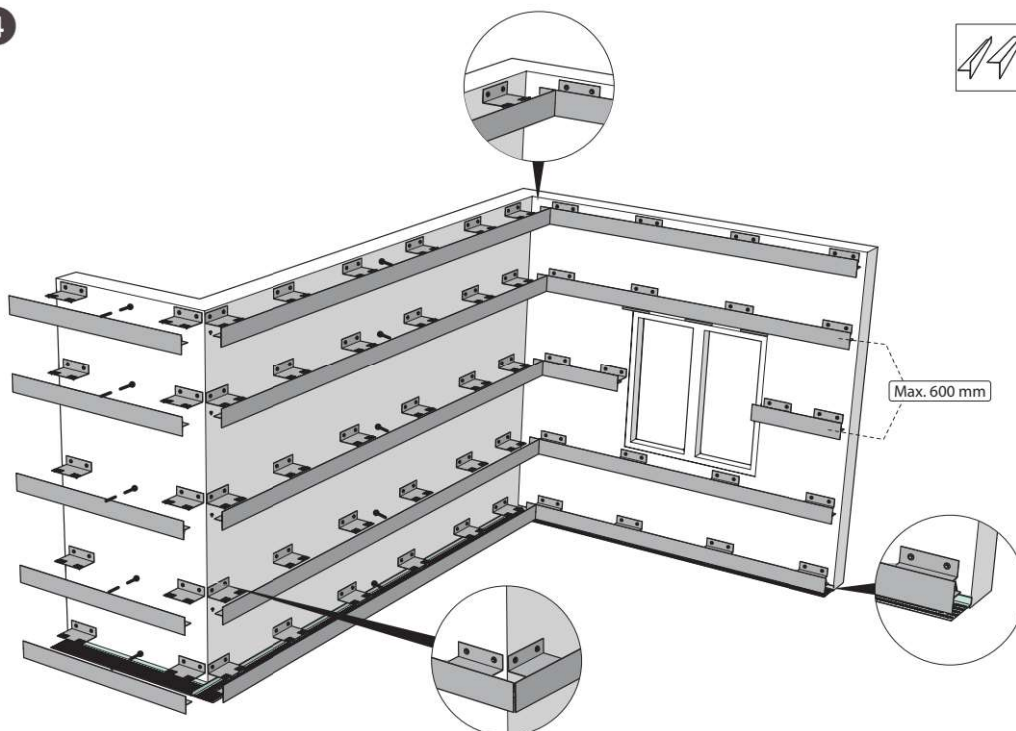

Montieren Sie die T- oder L-Profile auf der Aluminium-Unterkonstruktion mit ausreichend Befestigungsmitteln nach den Normen und Richtlinien für die Anwendung oder einer statischen Berechnung.

### HINWEIS

Der freie Lüftungsraum zwischen der Rückseite der Profilschalungspaneele und der nächsten Schicht muss mindestens 50 mm betragen.

5

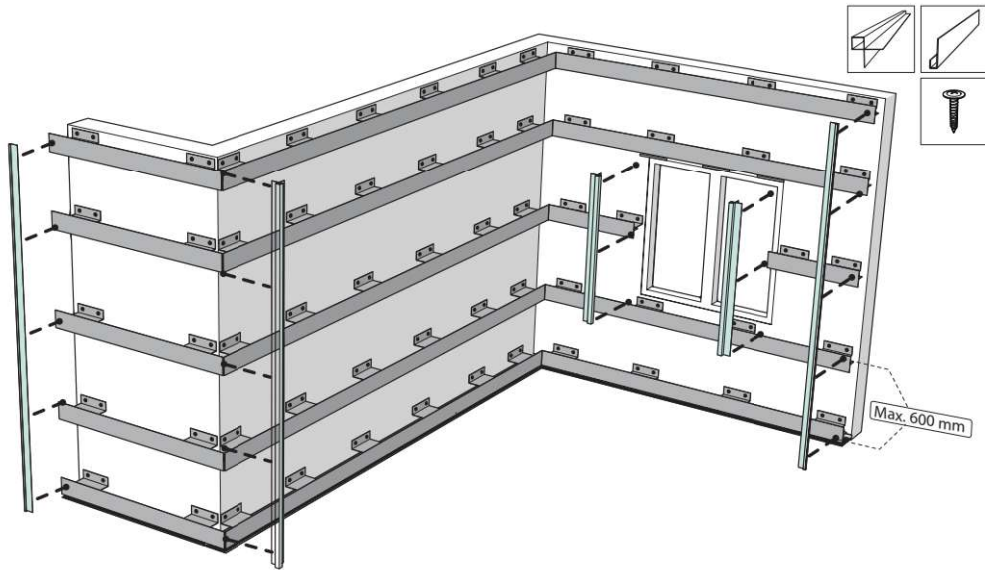

Montieren Sie die Außeneck- und Endprofile, wenn sie in Ihrer Fassadenzeichnung vorkommen.

### 7.3. WAHL DER INSTALLATION

Möchten Sie die Paneele an einer fensterlosen Wand oder um ein Fenster anbringen?



Fensterlose Wand

Wand mit Fenster

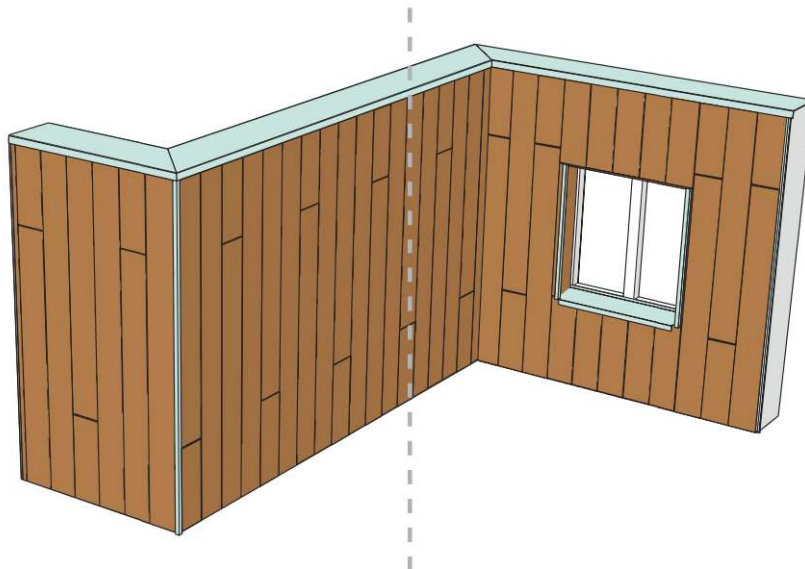

Gehen Sie zu Kapitel 7.4.

Gehen Sie zu Kapitel 7.5.

## 7.4. FENSTERLOSE WAND

6

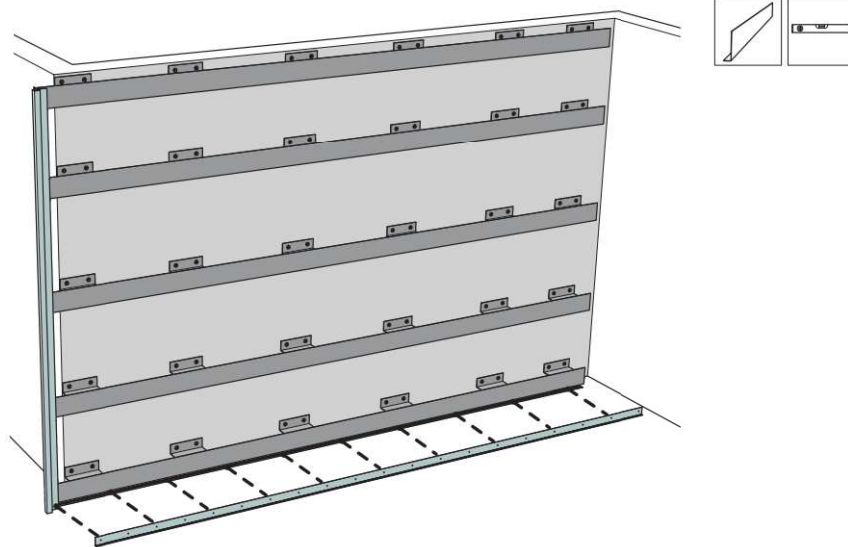

Montieren Sie ein Tragprofil am untersten horizontalen Profil.



Möchten Sie die erste Reihe Profilschalungspaneele mit den Universalclips oder mit dem optionalen Anfangsprofil installieren?

**Universalclips.** Gehen Sie zu Schritt 8.

**Optionales Anfangsprofil** Gehen Sie zu Schritt 7.

7

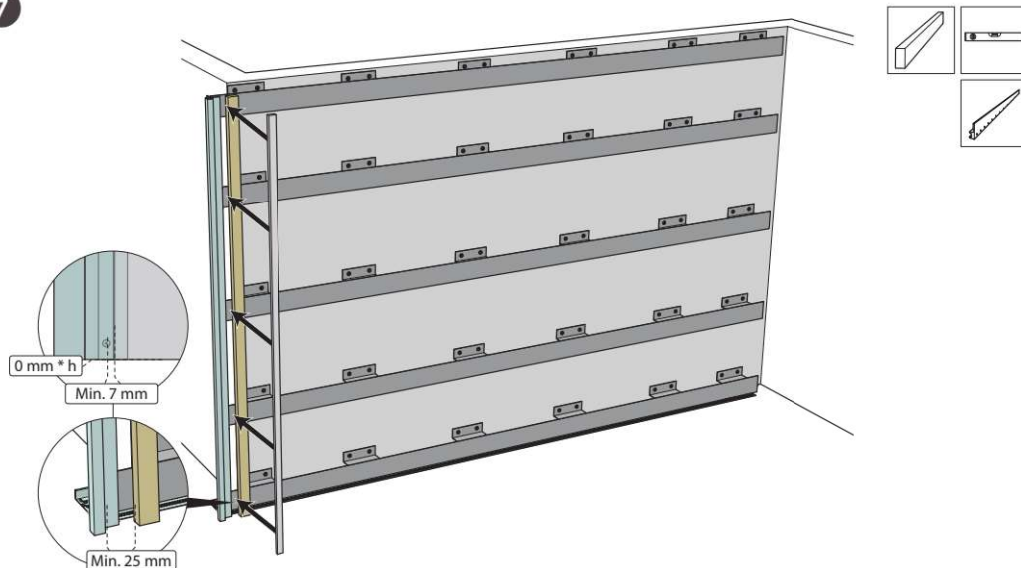

Wenn Sie das optionale Anfangsprofil verwenden, beachten Sie dann die folgenden Punkte:

- Montieren Sie die vertikale Montageleiste oder Wasserwaage mit Schraubzwingen in mindestens 25 mm Abstand von der Innenseite der Eckprofile auf den horizontalen Tragprofilen. Sie können auch mit einem Baulaser eine Linie projizieren;
- Die Oberkante des Anfangsprofils muss an die Unterseite der Montageleiste anschließen;
- Das Anfangsprofil mit den Clipschrauben festschrauben.

8

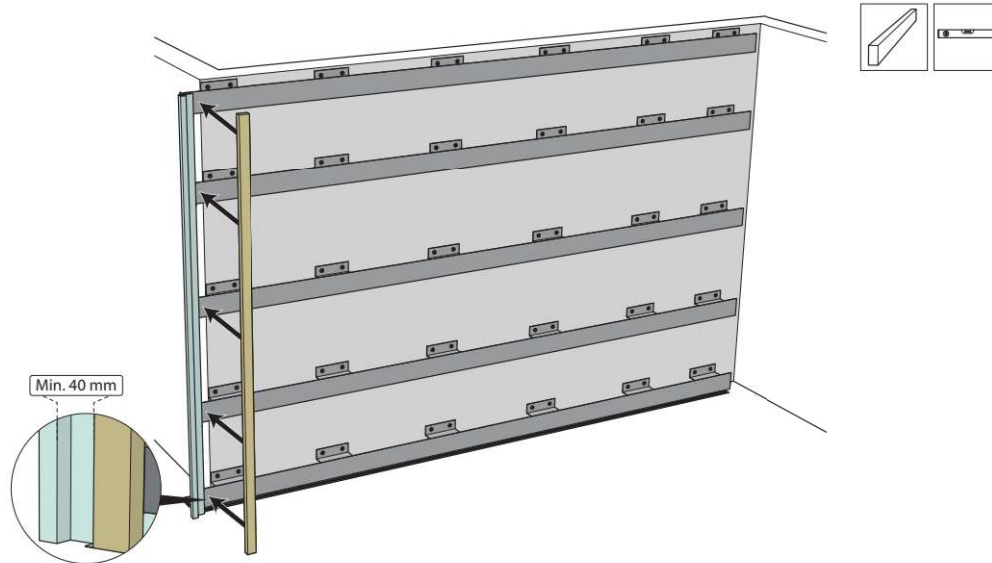

Montieren Sie eine vertikale Montageleiste oder Wasserwaage mit Schraubzwingen in mindestens 40 mm Abstand von der Innenseite der Eckprofile auf den horizontalen Tragprofilen bzw. eine vertikale Laserlinie verwenden.

9

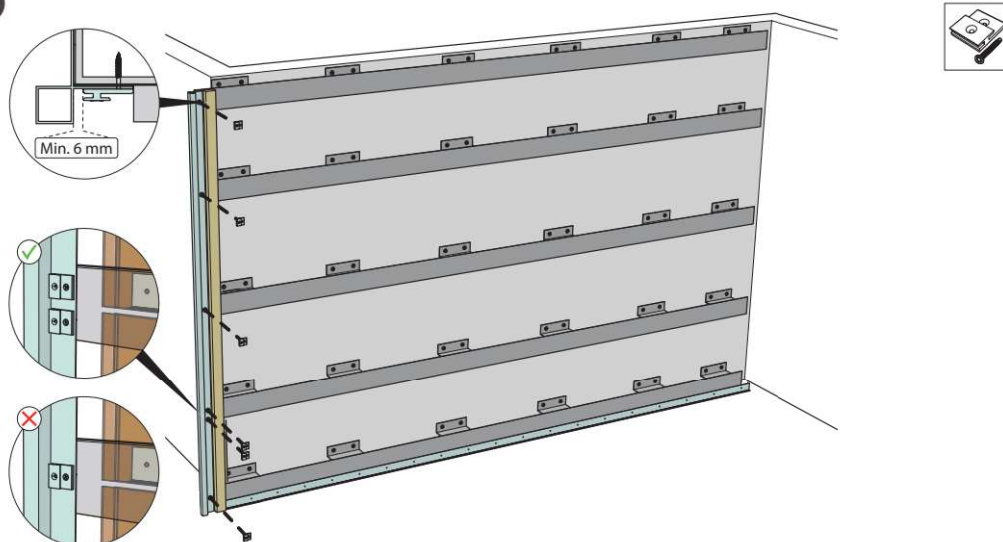

Montieren Sie die erste Reihe Universalclips neben der Wasserwaage, Montageleiste oder Laserlinie mit dem Montagekopf nach links. Dabei bitte auf Folgendes achten:

- Verwenden Sie das rechte Loch zum Festschrauben der Universalclips;
- Montieren Sie bei einer horizontalen Fuge, wo zwei Profilschalungspaneele zusammenkommen, zwei Universalclips;
- Montieren Sie die Universalclips in mindestens 6 mm Abstand von der Innenseite einer Außenecke oder eines Endprofils.



10

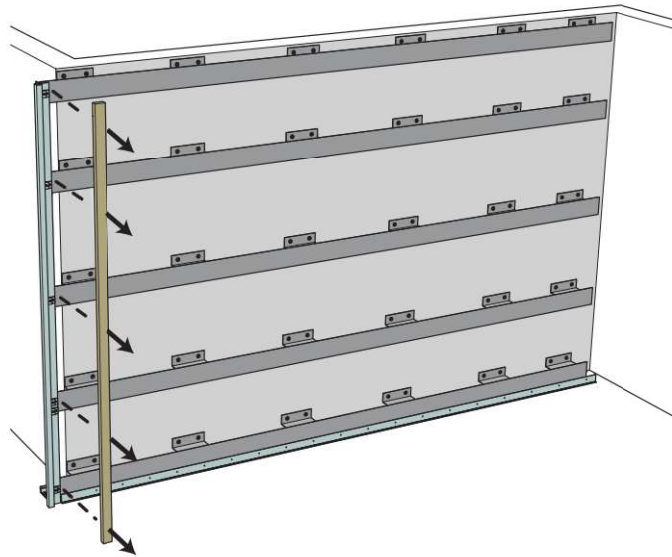

Demontieren Sie Montageleiste bzw. Wasserwaage bzw. schalten Sie den den Baulaser aus.

11

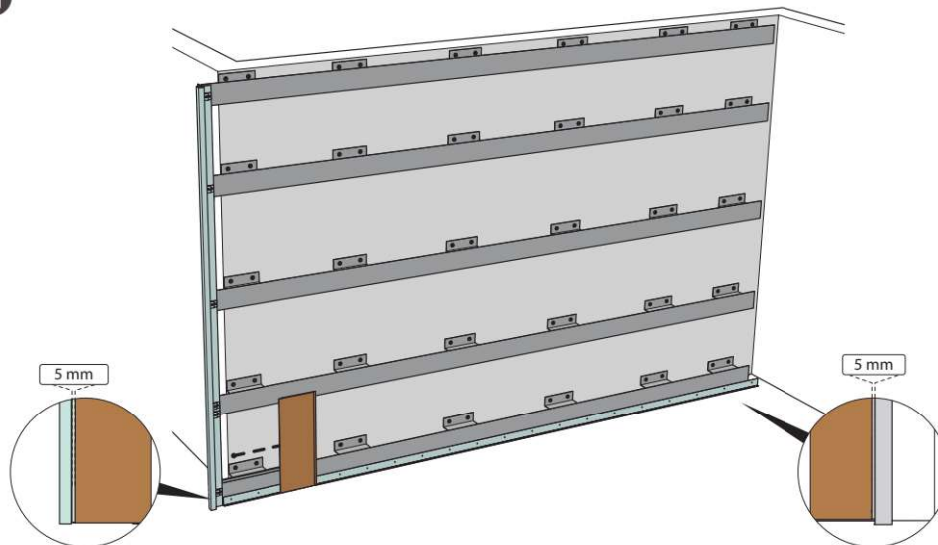

Setzen Sie das erste Profilschalungspaneel von rechts nach links in die Universalclips oder das Anfangsprofil.

**HINWEIS**

Wenn die Profilschalungspaneele zugeschnitten werden müssen, stellen Sie die Sägeblatthöhe auf 1/10 des Sägeblattdurchmessers ein.



Aktuelle Informationen zu den Verarbeitungsrichtlinien von Pura® finden Sie auf [www.pura-nfc.com](http://www.pura-nfc.com).

12

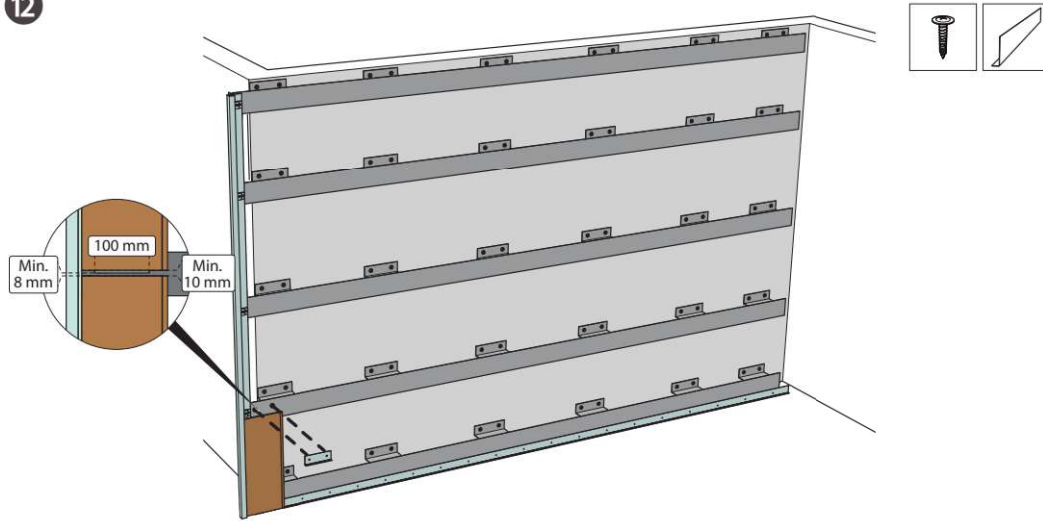

Schneiden Sie das Tragprofil auf 100 mm zu. Montieren Sie das Tragprofil 8 mm über dem untersten Profilschalungspaneel auf dem horizontalen Tragprofil (die horizontale Fuge ist insgesamt 10 mm).

**HINWEIS**

Das Tragprofil muss an mindestens zwei Punkten befestigt sein.

13

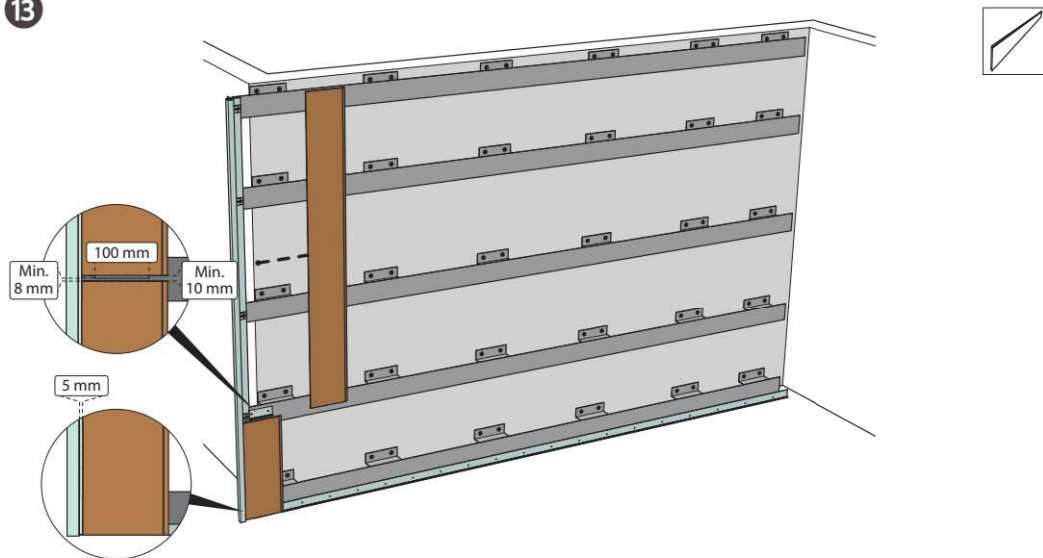

Setzen Sie das zweite Profilschalungspaneel von rechts nach links in die Universalclips.

14

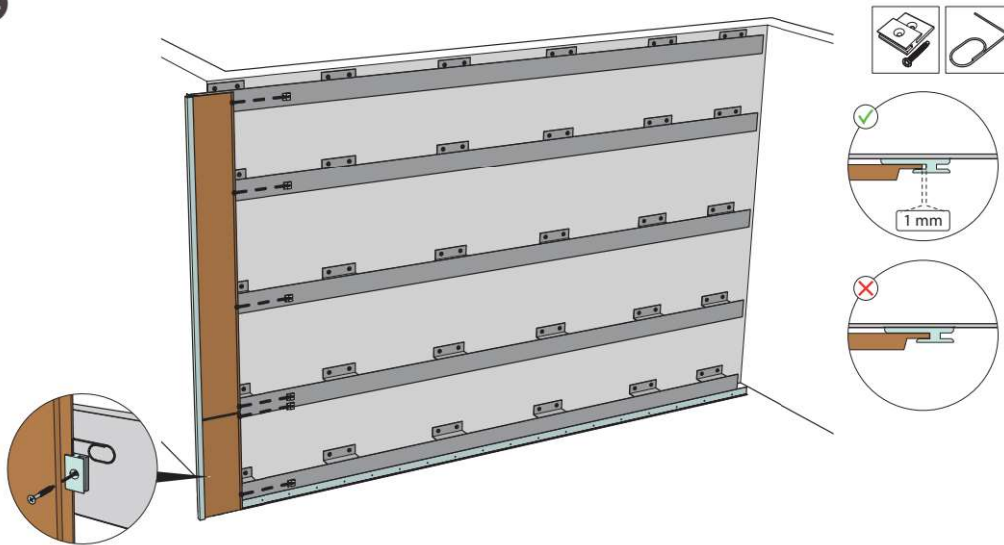

Montieren Sie mit Hilfe der Montagehilfe die zweite Reihe Universalclips so, dass der Montagekopf nach rechts zeigt. Dabei bitte auf Folgendes achten:

- Verwenden Sie das rechte Loch zum Festschrauben der Universalclips;
- Montieren Sie bei einer horizontalen Fuge, wo zwei Profilschalungspaneele zusammenkommen, zwei Universalclips;
- Kontrollieren Sie regelmäßig, ob die Clips und die Profilschalungspaneele waagrecht sind.

15

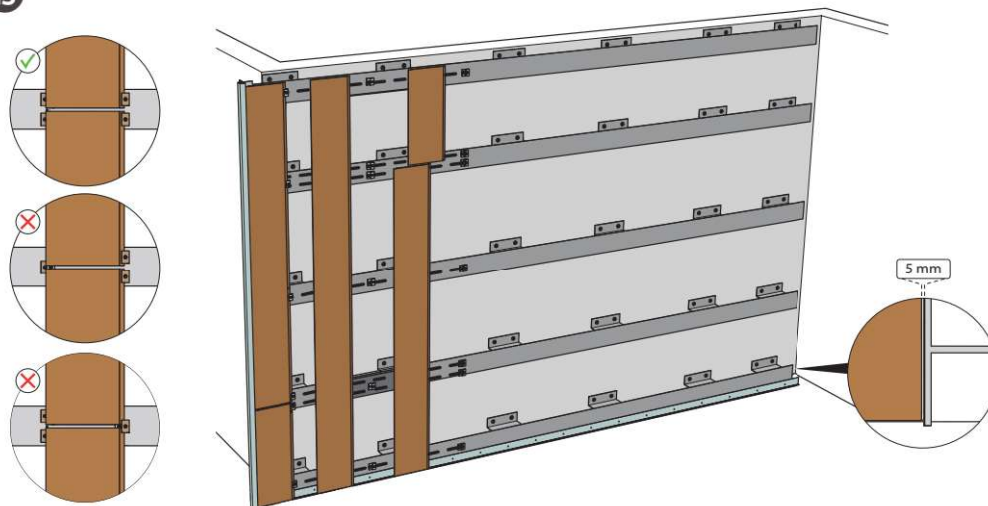

Wiederholen Sie Schritt 11 bis 14.

Montieren Sie die Reihen aus Universalclips und Profilschalungspaneele bis zur rechten Seite der Fassade.



Wie viel Platz bleibt am Ende der Fassade übrig?

Ist **nicht** genug Platz vorhanden, um mit einer Reihe Universalclips abzuschließen, dann schneiden Sie die Profilschalungspaneele zu. Gehen Sie weiter zur nächsten Installationsoption.

Ist genug Platz vorhanden, dann Schließen Sie mit einer Reihe Universalclips ab. Gehen Sie zu Schritt 20.



Möchten Sie die letzte Reihe Profilschalungspaneele mit Aluminiumblindnieten oder einem Klebesystem befestigen?

**Aluminiumblindnieten:** Gehen Sie weiter zu Schritt 16.

**Klebesystem:** Wählen Sie ein für HPL geeignetes Klebesystem und folgen Sie den Anweisungen des Klebstoffherstellers. Gehen Sie danach zu Schritt 20.

**HINWEIS**

Eine Klebefestigung ist nicht in jedem Land zulässig. Bitte prüfen Sie die geltenden lokalen Bauvorschriften.

16

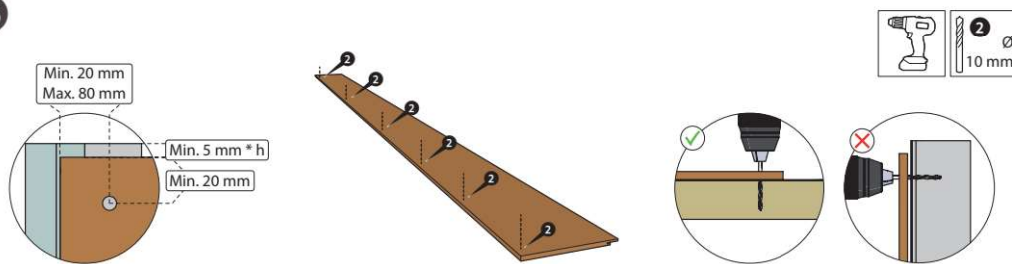

Wo das Profilschalungspaneel an den horizontalen Tragprofilen anliegt, müssen Löcher gebohrt werden. Alle Löcher als Gleitpunkte mit 10 mm Durchmesser ausführen.

**HINWEIS**

Bohren Sie die Profilschalungspaneele nicht gegen die Wand an. Das Profilschalungspaneel von der Wand nehmen und die Löcher durch das Paneel auf einem Stück Holz oder einer Unterlegplatte bohren.

17

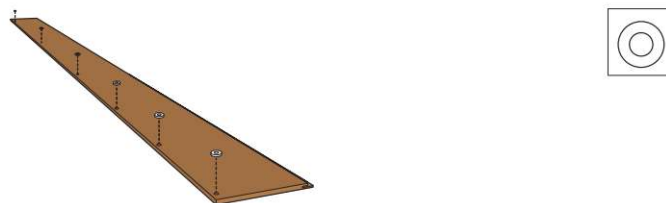

Kleben Sie Montageringe mit der klebenden Seite mittig auf alle Löcher auf der Rückseite der Fassadenplatte.

18

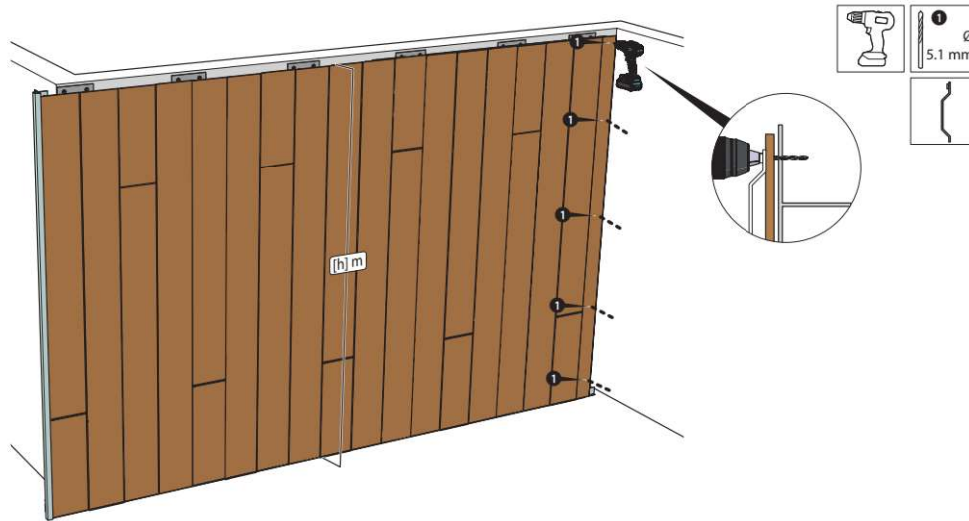

Halten Sie die Profilschalungspaneele an die Wand und bohren Sie Löcher mit 5,1 mm Durchmesser durch die Löcher im Paneel in die Profile.

**HINWEIS**

Verwenden Sie eine Bohrlehre, um sicherzustellen, dass die Löcher mittig gebohrt werden.

19

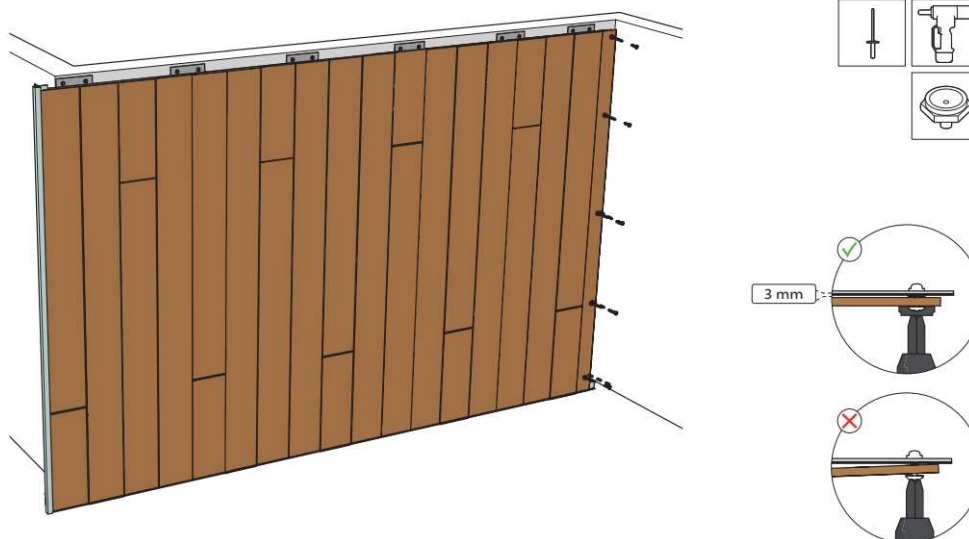

Befestigen Sie die Profilschalungspaneele mit Aluminiumblindnieten. Verwenden Sie dafür das Werkzeug für Aluminiumblindnieten und das Sonderlehenmundstück oder die Nietlehre.

**HINWEIS**

Das Werkzeug für Aluminiumblindnieten niemals ohne Sonderlehenmundstück oder Nietlehre verwenden. Das Arbeiten ohne Druckplatte beschädigt den Aluminiumblindniet auf der Sichtseite und kann einen Gleitpunkt festsetzen.



20

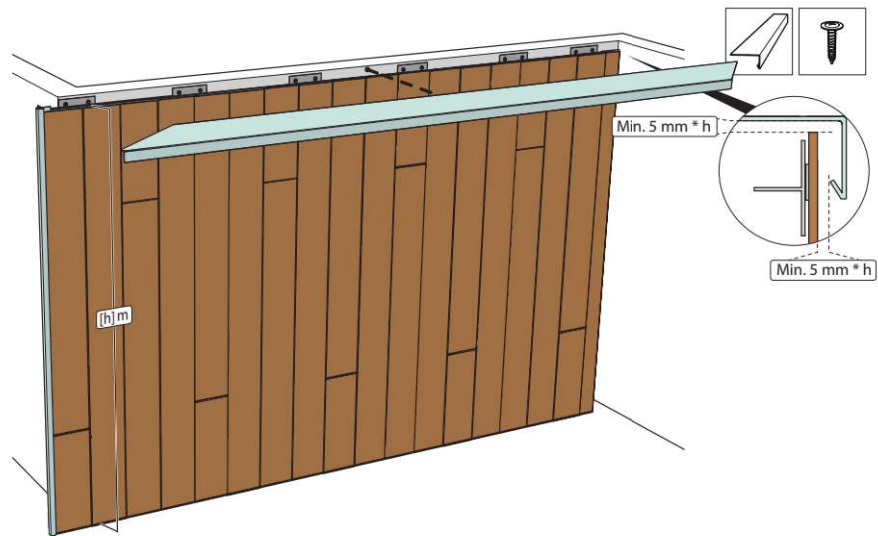

Schließen Sie die Fassade ab zum Beispiel mit einem Dachrandprofil.

#### 7.5. WAND MIT FENSTER

21

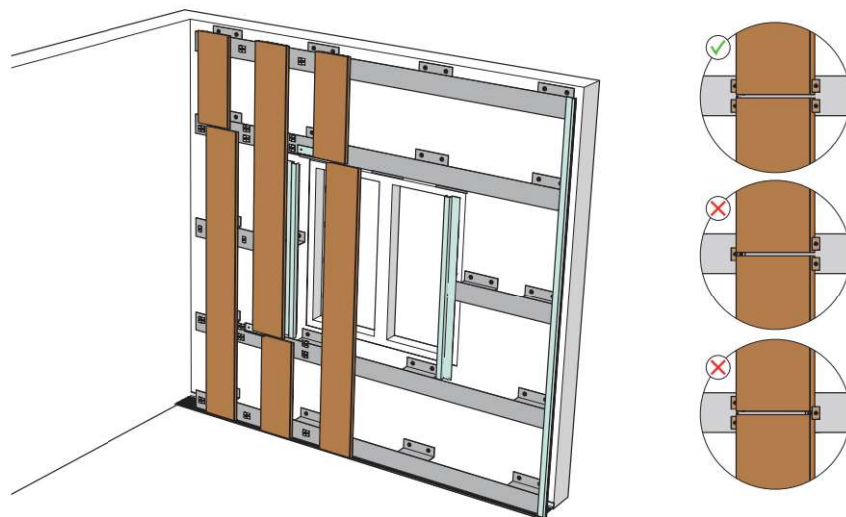

Wiederholen Sie Schritt 7 bis 14.  
Montieren Sie Reihen aus Universalclips und Profilschalungspaneelel bis zur linken Seite des Fensters.



Wie viel Platz bleibt auf der linken Seite des Fensters übrig?

Ist **nicht** genug Platz vorhanden, um mit einer Reihe Universalclips abzuschließen, dann schneiden Sie die Profilschalungspaneele zu. Gehen Sie weiter zur nächsten Installationsoption.

Ist genug Platz vorhanden, dann Schließen Sie mit einer Reihe Universalclips ab. Gehen Sie zu Schritt 26.



Möchten Sie die letzte Reihe Profilschalungspaneele mit Aluminiumblindnieten oder einem Klebesystem befestigen?

**Aluminiumblindnieten:** Gehen Sie weiter zu Schritt 22.

**Klebesystem:** Wählen Sie ein für HPL geeignetes Klebesystem und folgen Sie den Anweisungen des Klebstoffherstellers. Gehen Sie danach zu Schritt 26.

#### HINWEIS

Eine Klebefestigung ist nicht in jedem Land zulässig. Bitte prüfen Sie die geltenden lokalen Bauvorschriften.

22

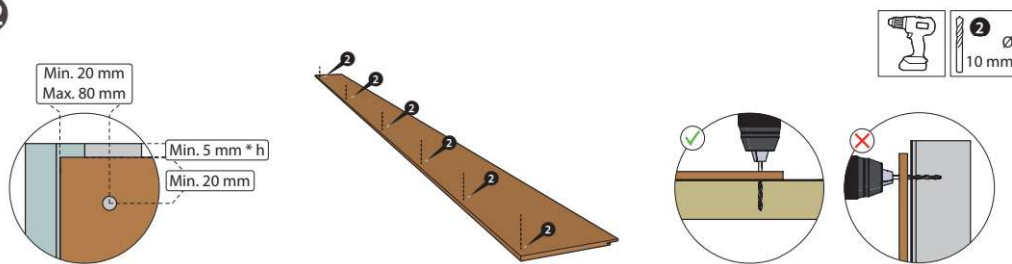

Wo das Profilschalungspaneel an den vertikalen Profilen anliegt, müssen Löcher gebohrt werden. Alle Löcher als Gleitpunkte mit 10 mm Durchmesser ausführen.

#### HINWEIS

Bohren Sie die Profilschalungspaneele nicht gegen die Wand an. Das Profilschalungspaneel von der Wand nehmen und die Löcher durch das Paneel auf einem Stück Holz oder einer Unterlegplatte bohren.

23

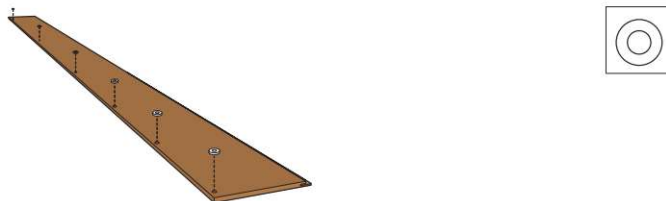

Kleben Sie Montageringe mit der klebenden Seite mittig auf alle Löcher auf der Rückseite der Fassadenplatte.

24

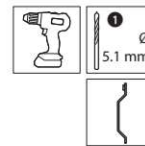
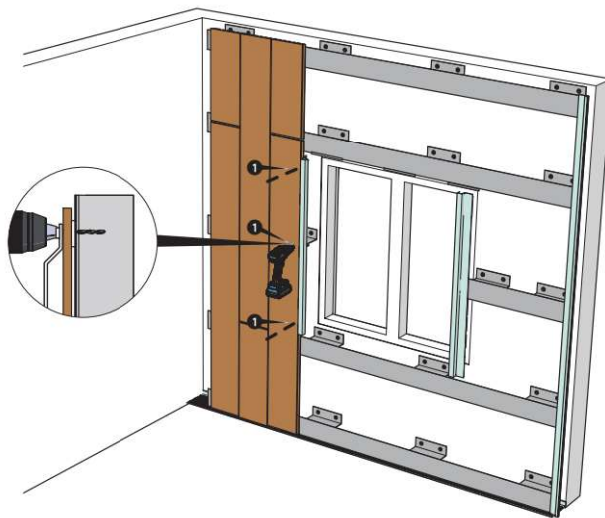

Halten Sie die Profilschalungspaneele an die Wand und bohren Sie Löcher mit 5,1 mm Durchmesser durch die Löcher im Paneel in die Profile.

**HINWEIS**

Verwenden Sie eine Bohrlehre, um sicherzustellen, dass die Löcher mittig gebohrt werden.

25

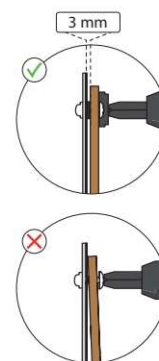
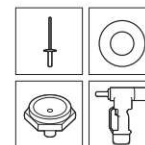
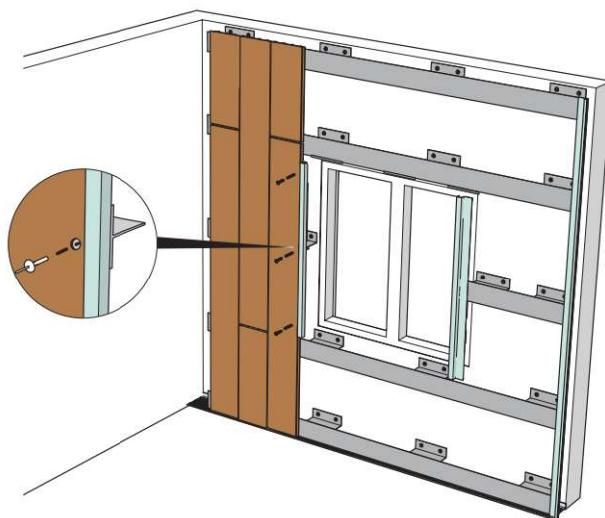

Befestigen Sie die Profilschalungspaneele mit Aluminiumblindnieten. Verwenden Sie dafür das Werkzeug für Aluminiumblindnieten und das Sonderlehenmundstück oder die Nietlehre.

**HINWEIS**

Das Werkzeug für Aluminiumblindnieten niemals ohne Sonderlehenmundstück oder Nietlehre verwenden. Das Arbeiten ohne Druckplatte beschädigt den Aluminiumblindniet auf der Sichtseite und kann einen Gleitpunkt festsetzen.

26

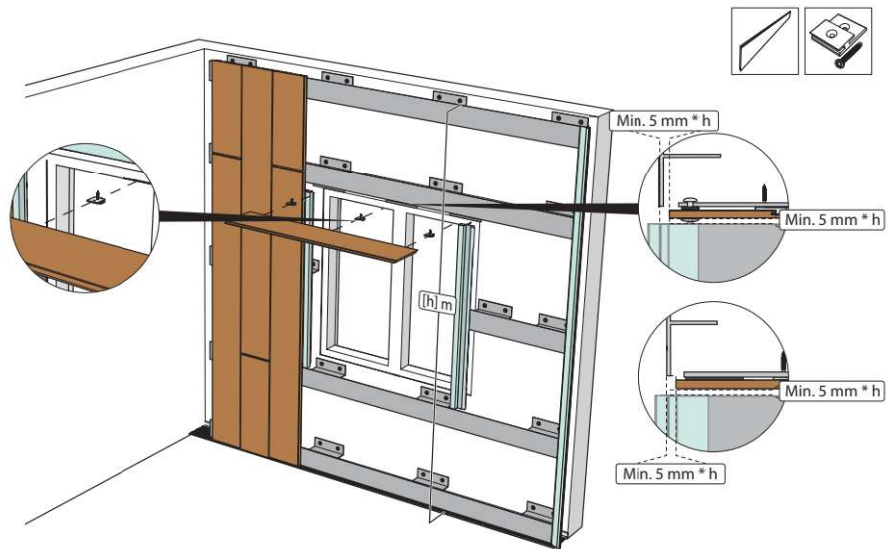

Fixieren Sie die Sturzplatte am Fenster

Folgen Sie den Anweisungen des Klebstoffherstellers, wenn Sie das Profilschalungspaneel für den horizontalen Sturz mit einem für HPL geeigneten Klebstoffsystem befestigen wollen.

**HINWEIS**

Eine Klebefestigung ist nicht in jedem Land zulässig. Bitte prüfen Sie die geltenden lokalen Bauvorschriften.

27

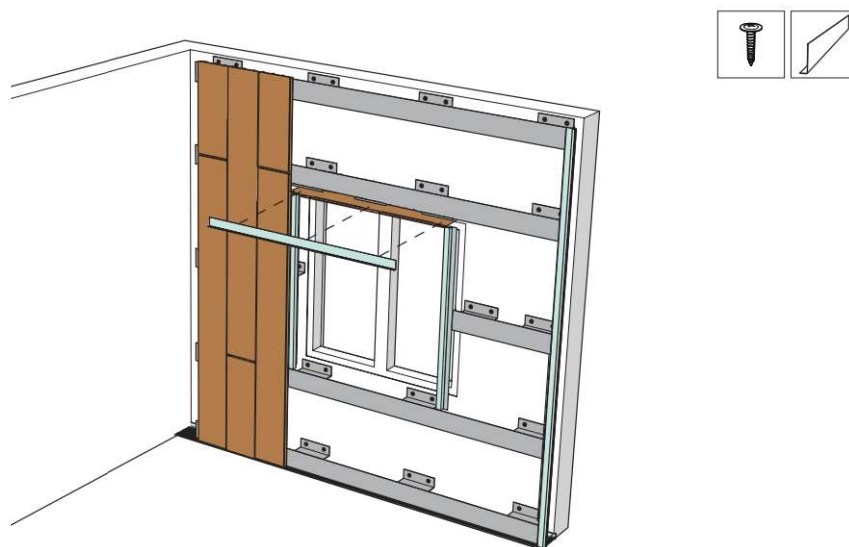

Montieren Sie ein Tragprofil über dem Fenster.

28

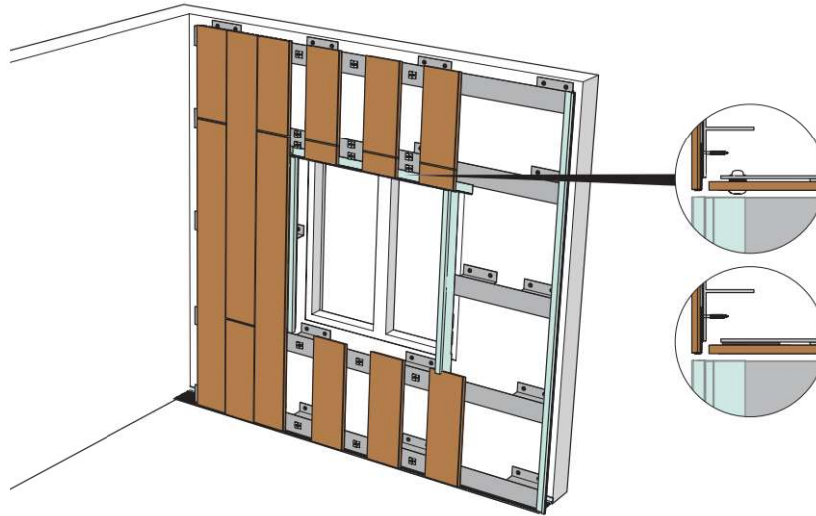

Wiederholen Sie Schritt 11 bis 14.  
Montieren Sie die Reihen aus Universalclips und Profilschalungspaneeelen bis zur rechten Seite der Fassade.

29

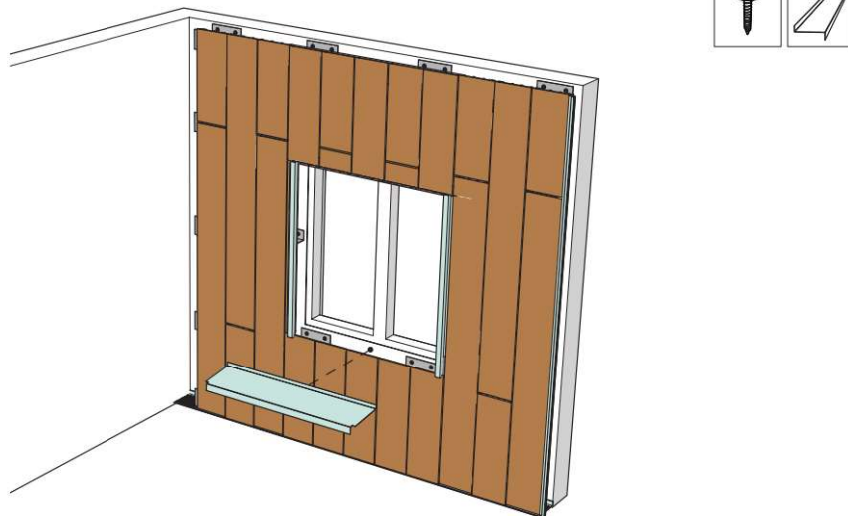

Befestigen Sie die Fensterbank.



30

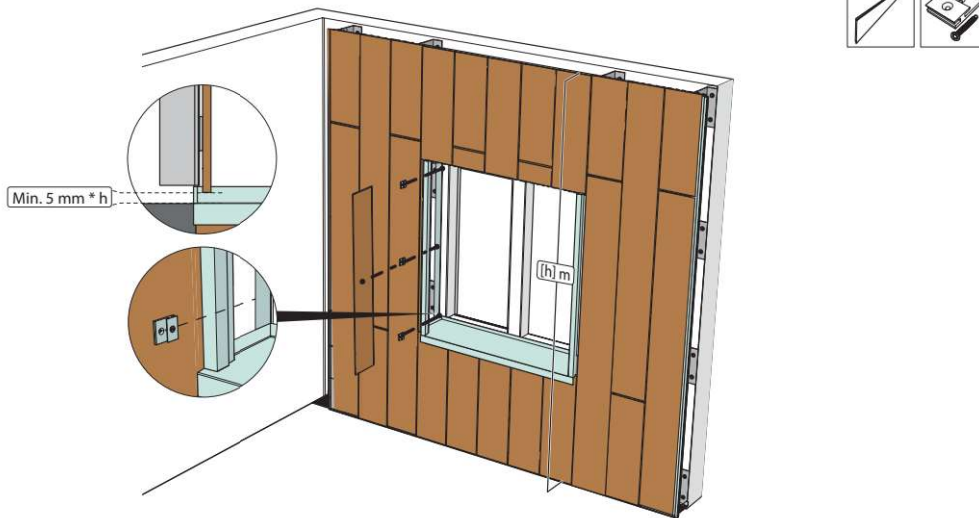

Montieren Sie Universalclips an den Innenseiten des Fensters an den horizontalen Tragprofilen. Das Profilschalungspaneel in die Universalclips einsetzen.

#### HINWEIS

Wenn die Profilschalungspaneele zugeschnitten werden müssen, stellen Sie die Sägeblatthöhe auf 1/10 des Sägeblattdurchmessers ein.



Aktuelle Informationen zu den Verarbeitungsrichtlinien von Pura® finden Sie auf [www.pura-nfc.com](http://www.pura-nfc.com).

31

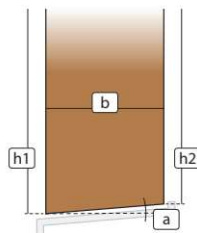

Messen Sie die Neigung der Fensterbank und schneiden Sie das erste Profilschalungspaneel zu.



Möchten Sie das erste Profilschalungspaneel mit Aluminiumblindnieten oder einem Klebesystem befestigen?

**Aluminiumblindnieten:** Gehen Sie weiter zu Schritt 32.

**Klebesystem:** Wählen Sie ein für HPL geeignetes Klebesystem und folgen Sie den Anweisungen des Klebstoffherstellers. Gehen Sie danach zu Schritt 36.

#### HINWEIS

Eine Klebefestigung ist nicht in jedem Land zulässig. Bitte prüfen Sie die geltenden lokalen Bauvorschriften.

32

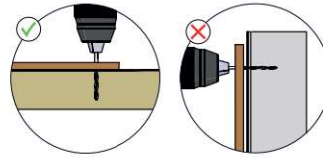
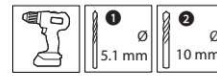
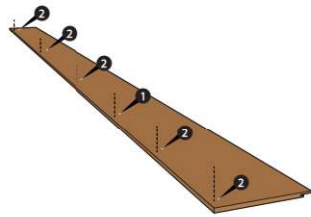

Wo das Profilschalungspaneel an den Profilen anliegt, müssen Löcher gebohrt werden. Das mittlere Loch in jedem Profilschalungspaneel als Festpunkt mit 5,1 mm Durchmesser ausführen. Die anderen Bohrlöcher als Gleitpunkte mit 10 mm Durchmesser ausführen.

**HINWEIS**

Bohren Sie die Profilschalungspaneele nicht gegen die Wand an. Das Profilschalungspaneel von der Wand nehmen und die Löcher durch das Paneel auf einem Stück Holz oder einer Unterlegplatte bohren.

33

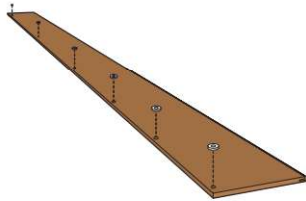

Kleben Sie Montageringe mit der klebenden Seite mittig auf alle Löcher auf der Rückseite der Fassadenplatte.

34

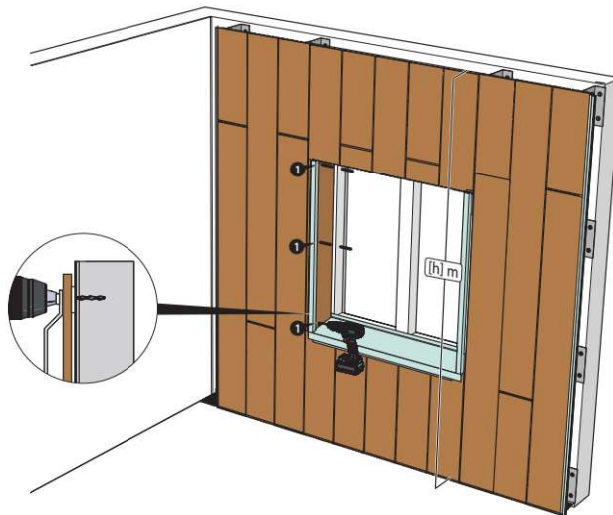

Halten Sie die Profilschalungspaneele an die Wand und bohren Sie Löcher mit 5,1 mm Durchmesser durch die Löcher im Paneel in die Profile.

**HINWEIS**

Verwenden Sie eine Bohrlehre, um sicherzustellen, dass die Löcher mittig gebohrt werden.

35

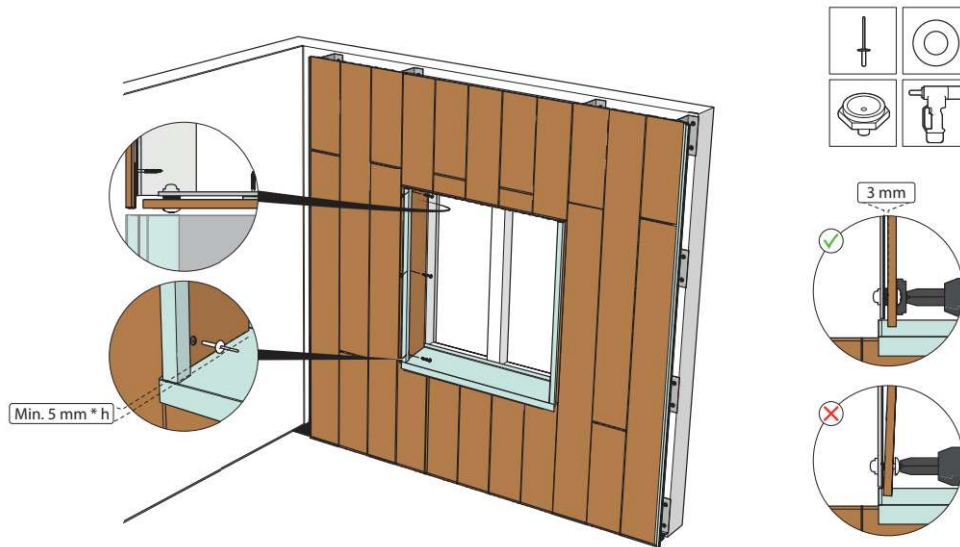

Befestigen Sie die Profilschalungspaneele mit Aluminiumblindnieten. Verwenden Sie dafür das Werkzeug für Aluminiumblindnieten und das Sonderlehenmundstück oder die Nietlehre.

**HINWEIS**

Das Werkzeug für Aluminiumblindnieten niemals ohne Sonderlehenmundstück oder Nietlehre verwenden. Das Arbeiten ohne Druckplatte beschädigt den Aluminiumblindniet auf der Sichtseite und kann einen Gleitpunkt festsetzen.

36

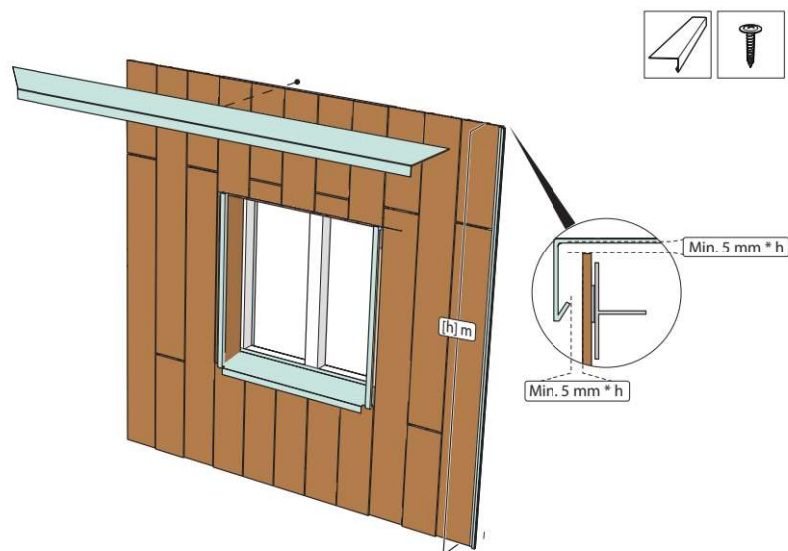

Schließen Sie die Fassade ab zum Beispiel mit einem Dachrandprofil.

# 8. Reinigung und Pflege

## 8.1. ALLGEMEINE HINWEISE

Pura® NFC besitzt eine geschlossene, nahezu porenfreie Oberfläche, welche ein Eindringen/Anhaftungen von Verschmutzungen weitestgehend verhindert. Zusätzlich ist Pura® NFC hoch resistent gegenüber einer Vielzahl von Chemikalien einschließlich vieler verschiedener nichtaggressiver und aggressiver Reinigungsmittel.

Obwohl Pura® NFC nur minimalen Pflegeaufwand erfordert, ist es empfehlenswert die Paneele nach der Montage vor Ort und in jährlichen Intervallen, oder immer nachdem die Fenster gereinigt wurden, in Abhängigkeit vom Einbau/Einsatzort sowie nach Art der Anwendung und der Sorgfalt bei der Bearbeitung und Einbau zu reinigen.

## 8.2. VERMEIDEN VON VERSCHMUTZUNGEN

### Detailplanung

Der Effekt bei der Verschmutzung der dekorativen Paneele ist immer abhängig von der Ursache. Eine gleichmäßige Lage von Staub ist zum Beispiel weniger deutlich erkennbar als Streifen oder Flecken, die dadurch verursacht werden, dass Regenwasser an den Paneelen herunterläuft und konzentrierte Ablagerungen von Staub und Schmutz hinterlässt. Es gibt verschiedene Konstruktionslösungen, um konzentrierte Schmutzflecken zu vermeiden, zum Beispiel durch Anbringung von Abtropfkanten an Auskragungen / Überständen.

### Vermeiden von verschmutzungen

Beim Bauen kann ein gewisser Verschmutzungsgrad kaum vermieden werden, aber unnötige Verschmutzungen sollten vermieden werden:

- Entfernen Sie alle Aufkleber und Etiketten sofort nach Montage der Paneele;
- Gehen Sie sorgfältig mit Klebstoffen und Kittungen um;
- Decken Sie bei Malerarbeiten das Panel und die Paneele ab;
- Entfernen Sie starke Flecken wie Farben, Zement oder Teer sofort vor dem Eintrocknen.

## 8.3. REINIGUNG UND REPARATUR

Pura® NFC Paneele können nicht nur durch Staub, schmutzige Finger / Handabdrücke oder Algenwachstum verschmutzt werden, schwerwiegendere Probleme wie Rußschichten, hartnäckige Graffiti oder Beschädigungen vor Ort, können auftreten. Eine große Bandbreite von speziellen Reinigungsmitteln für diese Arten von Flecken ist durch Dritte erhältlich.

Verwenden Sie keine Reinigungsmittel mit abschleifenden oder polierenden Bestandteilen. Verwenden Sie nur saubere Schwämme, weiche Nylonbürsten oder Lappen und vermeiden Sie Bürsten mit harten, starren Borsten. Befolgen Sie immer genau die Anweisungen der Hersteller. Empfohlene Konzentrationen und Einwirkzeiten sollten nicht überschritten werden. Gute Reinigungsergebnisse hängen davon ab, wie gut sich die Verschmutzung unter dem Einfluss des verwendeten Reinigungsmittels löst.

Manche Produkte, wie 2-Komponenten-Farbsysteme, Polyurethane, Silikone oder Polymere, lösen sich nicht, was es sehr schwierig macht, diese zu entfernen. Unvollständige Entfernung oder Entfernung mit ungeeigneten Produkten können einen permanenten Film auf der Paneele erzeugen. Dieser Überrest kann zu einer ungleichmäßigen Entfärbung der Oberfläche führen.

Die Garantien von Trespa gelten im Falle von unsachgemäßer oder fehlerhaft durchgeführter Reinigung nicht.

Beachten Sie bei der Verwendung von Reinigungsmitteln bitte (nationale) Sicherheits- und Umweltrichtlinien.



### **Schuhcreme, Kreide, Bleistifte und Wachsmalstifte**

Sogar hartnäckige Flecken wie Schuhcreme und Kinderkreide lassen sich durch die Verwendung von organischen Lösungsmitteln einfach von den Paneelen entfernen. Spülen Sie die Paneele mit Wasser ab und wischen diese ab, um Streifen zu vermeiden. Markierungen und Platzcodierungen, die mit Bleistift oder Wachsmalkreide geschrieben wurden und die lange Zeit dem Wetter ausgesetzt waren, sind schwieriger zu entfernen.

### **Farbe**

Entfernen Sie lösungsmittelhaltige Farbe mit einem organischen Lösungsmittel. Waschen oder wischen Sie die Paneele ab, um Streifen zu vermeiden. Entfernen Sie 2-Komponenten-Farbe sofort mit Wasser und/oder organischen Lösungsmitteln. Wenn diese Art Farbe einmal getrocknet ist, kann sie nicht mehr entfernt werden.

### **Klebstoffe, Kitt und synthetische Harze**

Ziehen Sie bei der Verwendung von Klebstoffen, Kitten oder Kunstharzen immer die Hinweise des jeweiligen Herstellers zu Rate. Nicht nur für die Hinweise zur Verarbeitung, sondern auch, um zu ermitteln, ob das Produkt für die Erreichung des gewünschten Reinigungsergebnisses geeignet ist. Lösungsmittelhaltige Produkte mit einem organischen Lösungsmittel entfernen.

Die Paneele sollten auch hier unbedingt nachgespült und abgewischt werden, um Streifenbildung zu verhindern. 2-Komponenten-Klebstoffe oder synthetische Harze sofort mit Wasser oder einem organischen Lösungsmittel entfernen. Silikonkitt mit einem trockenen, sauberen Lappen abreiben und Reste mit einem Silikonentferner entfernen. Nach dem Aushärten können diese Produkte nicht mehr entfernt werden.

### **Zementschleier und Kalk**

Diese sollten mit konzentrierten säurehaltigen Reinigungsmitteln (zum Beispiel Salzsäure) entfernt werden, die Paneele dann gründlich mit klarem Wasser abwaschen und trocken wischen.

### **Fett und Ruß**

Mit der Zeit lagern Regen, Wind sowie Verkehrs- und Industrieschmutz eine leichte bis mittlere Schmutzschicht auf der Paneeleoberfläche ab. Abhängig vom Grad der Verschmutzung können die Paneele mit einem Fensterreinigungsmittel in jährlichen Intervallen zusammen mit den Fenstern oder in größeren Abständen gereinigt werden.

Staub, Matschspritzer, Öl oder fettige und schmutzige Handabdrücke sind einfach durch die Reinigung der Paneele mit einem universellen Haushaltsreiniger zu entfernen. Waschen und/oder wischen Sie die Paneele nach der Reinigung ab, um Streifen zu vermeiden.

### **Grünwuchs**

Algen und Moose gedeihen auf Oberflächen, die meist kühl und feucht bleiben und kaum dem direkten Sonnenlicht ausgesetzt sind. Die geschlossene Oberfläche der Pura® NFC Paneele verhindert jedoch, dass sie die Oberfläche durchdringen, wodurch sie einfach abgewischt werden können.

### **Graffiti**

Pura® NFC hat eine geschlossene Oberfläche, die nahezu porenfrei ist. Dies schützt davor, dass Farbe, Lacke, Klebstoffe, Tinte oder andere Graffiti-Materialien diese durchdringen. Die erwähnten Mittel können einfach entfernt werden, wenn sie wasserlöslich sind. Verwenden Sie sonst organische Lösungsmittel oder spezielle Graffiti-Reiniger. Vermeiden Sie Streifenbildung durch nachträgliches Abwaschen und Abtrocknen der Paneele.

### **Schäden**

Sollte die Oberfläche von Pura® NFC durch Vandalismus verkratzt werden, kann dies in vielen Fällen repariert werden, indem eine kleine Menge Acrylfarbe mit einem feinen Pinsel auf den Kratzer aufgetragen wird. Diese „Ausbesserungsfarbe“ ist in nahezu jeder Trespa® Standardfarbe erhältlich. Bitte nehmen Sie für Informationen zur Verfügbarkeit Kontakt zu Ihrem lokalen Trespavertreter auf. Jedes Paneel, das (infolge eines Schadens) zerbrochen wurde, sollte ersetzt werden.



## 9. Rechtliche Hinweise

Diese Bedingungen gelten für die Nutzung dieses Dokuments, und diese Nutzung bedeutet automatisch, dass sich die andere Partei mit diesen Bedingungen einverstanden erklärt. Die Angaben von Trespa International B.V. („Trespa“) in diesem Dokument sind rein indikativ. Trespa kann die Richtigkeit und Vollständigkeit dieser Informationen nicht garantieren. Trespa kann die Informationen in diesem Dokument jederzeit und ohne Vorankündigung ändern. Kunden von Trespa und Dritte müssen sicherstellen, dass sie über die aktuelle Version dieses Dokuments verfügen (die aktuelle Version finden Sie unter: [www.pura-nfc.com](http://www.pura-nfc.com)). Aus den zur Verfügung gestellten Informationen können keine Rechte abgeleitet werden und die Nutzung erfolgt ausschließlich auf eigene Gefahr und Verantwortung. Trespa garantiert nicht, dass die Informationen in diesem Dokument für den Zweck geeignet sind, für den die Gegenpartei sie heranzieht. Dieses Dokument enthält keine Entwürfe, statischen Berechnungen oder Berechnungen sonstiger Leistungen für Kunden oder Dritte. Die Informationen in diesem Dokument sind nicht als Zusicherung von Eigenschaften der Trespa-Produkte zu betrachten. In Kommunikationsmitteln von Trespa (unter anderem, jedoch nicht beschränkt auf Drucksachen) und in Mustern von Trespa-Produkten verwendete Farben können von der Farbe der zu liefernden Trespa-Produkte abweichen. Die Muster sind nicht für Produkttests bestimmt und sind nicht repräsentativ für Eigenschaften der Trespa-Produkte. Die Produkte und Muster von Trespa werden innerhalb der angegebenen Farbtoleranzen hergestellt und können (in Produktionschargen) voneinander abweichen, auch wenn die gleiche Farbe verwendet wird. Auch der Betrachtungswinkel beeinflusst die Farbwahrnehmung (Meteon Metallics-Paneele haben eine richtungsabhängige farbige Oberfläche). Die angegebene Farbstabilität und die Farbspezifikationen beziehen sich nur auf die dekorative Oberfläche der Trespa-Produkte, nicht auf das Kernmaterial und die Muster der Trespa-Produkte. Kunden und Dritte müssen sich von einem professionellen Berater über die (Eignung der) Produkte von Trespa für die gewünschten Anwendungen und über die geltenden Gesetze und Vorschriften beraten lassen. Trespa kann in diesem Zusammenhang keine Garantie gewähren. Die aktuelle und gültige Version des Lieferprogramms und des Datenblatts mit Materialeigenschaften sind auf [www.pura-nfc.com](http://www.pura-nfc.com) zu finden. Für die Auswahl von Trespa-Produkten und Beratung über sie müssen die Angaben im aktuell gültigen Datenblatt zu den Materialeigenschaften verwendet werden. Trespa behält sich das Recht vor, seine Produkte (und ihre Spezifikationen) ohne vorherige Ankündigung zu ändern.

Dieses Dokument ist lediglich als allgemeine Empfehlung vorgesehen. Trespa stellt diese Richtlinien und alle Test- und Entwurfsdaten sowie Informationen über Rechtsvorschriften nur zu Informationszwecken zur Verfügung und empfiehlt dem Kunden, dem Projektverantwortlichen und dem Architekten mit Nachdruck, sich von einem qualifizierten Bautechniker und/oder Ingenieur hinsichtlich der Anwendung und Installation sowie der Einhaltung von Konstruktionsanforderungen, geltenden Vorschriften, Gesetzen und Verordnungen sowie Prüfnormen unabhängig beraten zu lassen. Für die ordnungsgemäße Verwendung die am Ort geltenden Vorschriften und Entwurfsanforderungen heranziehen.

# 10. Garantie



Die Garantie von Trespa ist unter „Unternehmensdokumentation“ auf [www.pura-nfc.com](http://www.pura-nfc.com) zu finden.

## 10.1. HAFTUNGSBESCHRÄNKUNG

Trespa haftet (weder vertraglich noch anderweitig) nicht für Schäden, die sich aus der Nutzung dieses Dokuments ergeben oder damit zusammenhängen, es sei denn, diese Schäden sind das Ergebnis von Betrug, Vorsatz oder bewusster Fahrlässigkeit seitens Trespa und/oder seiner Geschäftsführung. Die Haftungsbeschränkung gilt für alle mit Trespa verbundenen Parteien, einschließlich, jedoch nicht beschränkt auf die leitenden Angestellten, Mitarbeiter, verbundenen Unternehmen, Lieferanten, Vertriebspartner, Agenten und Vertreter.

## 10.2. ALLGEMEINE VERKAUFSBEDINGUNGEN

Für alle mündlichen und schriftlichen Mitteilungen, Angebote, Verkäufe, Lieferungen und/oder Vereinbarungen und alle damit zusammenhängenden Leistungen von Trespa gelten die Allgemeinen Verkaufsbedingungen von Trespa International B.V. in der bei der niederländischen Handelskammer hinterlegten Fassung, die von der Trespa-Website [www.pura-nfc.com](http://www.pura-nfc.com) heruntergeladen werden können. Für alle mündlichen und schriftlichen Mitteilungen, Angebote, Verkäufe, Lieferungen und/oder Vereinbarungen und alle damit zusammenhängenden Leistungen von Trespa North America, Ltd. gelten die Allgemeinen Verkaufsbedingungen von Trespa North America, die auf der Trespa-Website unter [www.pura-nfc.com](http://www.pura-nfc.com) zur Verfügung stehen und dort heruntergeladen werden können. Der Text dieser allgemeinen Verkaufsbedingungen wird auf Anfrage kostenlos zugesandt. Die Geltung anderer allgemeiner Geschäftsbedingungen als der oben genannten allgemeinen Verkaufsbedingungen wird ausdrücklich abgelehnt, und diese anderen allgemeinen Geschäftsbedingungen finden keine Anwendung, unabhängig davon, ob in Angebotsanfragen, Angebotsbestätigungen, Briefpapier und/oder anderen Dokumenten einer anderen Partei auf diese Bedingungen verwiesen wird.

## 10.3. GEISTIGES EIGENTUM

Alle Urheberrechte und sonstigen Rechte am Inhalt dieses Dokuments (insbesondere, jedoch nicht beschränkt auf Logos, Text und Fotos) sind Eigentum von Trespa und/oder seinen Lizenzgebern. Jede Nutzung des Inhalts dieses Dokuments, einschließlich der Verbreitung, Vervielfältigung, Offenlegung, Speicherung in einer automatisierten Datei oder des Versands, ist ohne vorherige schriftliche Zustimmung von Trespa ausdrücklich untersagt. © Trespa, Meteon, Pura, Pura NFC, Athlon, Izeon, TopLab, TopLab<sup>PLUS</sup>, TopLab<sup>PLUS ALIGN</sup>, TopLab<sup>ECO-FIBRE</sup>, TopLab<sup>VERTICAL</sup>, TopLab<sup>BASE</sup>, Trespa Essentials und Mystic Metallics, Virtuon, Volkern sind eingetragene Marken von Trespa.



**PURA**® NFC

**TRESPA INTERNATIONAL B.V.**

P.O. Box 110, 6000 AC Weert  
Wetering 20, 6002 SM Weert  
Nederland  
[WWW.PURA-NFC.COM](http://WWW.PURA-NFC.COM)  
[WWW.TRESPA.COM](http://WWW.TRESPA.COM)